

ขอบเขตของงาน (Terms of Reference : TOR)

1. ชื่อโครงการ จัดซื้อลิ้มไม้สำหรับหมอนรองรับเรือ จำนวน 33 รายการ

2. ความเป็นมา

กรมอุทกหารเรือ จะดำเนินการจัดซื้อ ลิ้มไม้สำหรับหมอนรองรับเรือ จำนวน 33 รายการ เพื่อสนับสนุนให้กับหน่วยซ่อมบำรุงเรือต่าง ๆ ในการซ่อมทำเรือ

3. วัตถุประสงค์

จัดซื้อ ลิ้มไม้สำหรับหมอนรองรับเรือ จำนวน 33 รายการ เพื่อสนับสนุน อุทยานวิมิตลอคอุยเดช กรมอุทกหารเรือ และกรมโรงงานฐานทัพเรือสัตหีบ สำหรับใช้ในการซ่อมทำเรือของกองทัพเรือ เพื่อให้มีความพร้อมในการปฏิบัติราชการ

4. คุณสมบัติของผู้ยื่นข้อเสนอ

4.1 มีความสามารถตามกฎหมาย

4.2 ไม่เป็นบุคคลล้มละลาย

4.3 ไม่อยู่ระหว่างเลิกกิจการ

4.4 ไม่เป็นบุคคลซึ่งอยู่ระหว่างถูกระงับการยื่นข้อเสนอหรือทำสัญญากับหน่วยงานของรัฐไว้ชั่วคราว เนื่องจากเป็นผู้ที่ไม่ผ่านเกณฑ์การประเมินผลการปฏิบัติงานของผู้ประกอบการตามระเบียบที่รัฐมนตรีว่าการกระทรวงการคลังกำหนดตามที่ประกาศเผยแพร่ในระบบเครือข่ายสารสนเทศของกรมบัญชีกลาง

4.5 ไม่เป็นบุคคลซึ่งถูกระงับชื่อไว้ในบัญชีรายชื่อผู้ทำงานและได้แจ้งเวียนชื่อให้เป็นผู้ทำงานของหน่วยงานของรัฐในระบบเครือข่ายสารสนเทศของกรมบัญชีกลาง ซึ่งรวมถึงนิติบุคคลที่ผู้ทำงานเป็นหุ้นส่วนผู้จัดการ กรรมการผู้จัดการ ผู้บริหาร ผู้มีอำนาจในการดำเนินงานในกิจการของนิติบุคคลนั้นด้วย

4.6 มีคุณสมบัติและไม่มีลักษณะต้องห้ามตามที่คณะกรรมการนโยบายการจัดซื้อจัดจ้างและการบริหารพัสดุภาครัฐกำหนดในราชกิจจานุเบกษา

4.7 เป็นบุคคลธรรมดาหรือนิติบุคคล ผู้มีอาชีพขายพัสดุที่ประกวดราคาอิเล็กทรอนิกส์ดังกล่าว

4.8 ไม่เป็นผู้มีผลประโยชน์ร่วมกันกับผู้ยื่นข้อเสนอรายอื่นที่เข้ายื่นข้อเสนอให้แก่กรมอุทกหารเรือ ณ วันประกาศประกวดราคาอิเล็กทรอนิกส์ หรือไม่เป็นผู้กระทำการอันเป็นการขัดขวางการแข่งขันราคาอย่างเป็นธรรม ในการประกวดราคาอิเล็กทรอนิกส์ครั้งนี้

4.9 ไม่เป็นผู้ได้รับเอกสิทธิ์หรือความคุ้มกันซึ่งอาจปฏิเสธไม่ยอมขึ้นศาลไทย เว้นแต่รัฐบาลของผู้ยื่นข้อเสนอได้มีคำสั่งให้สละสิทธิ์และความคุ้มกันเช่นนั้น

4.10 ผู้ยื่นข้อเสนอที่ยื่นข้อเสนอในรูปแบบของ "กิจการร่วมค้า" ต้องมีคุณสมบัติดังนี้

4.10.1 การกำหนดสัดส่วนในการเข้าร่วมค้าของผู้สัญญา

กรณีที่ข้อตกลงฯ กำหนดให้ผู้เข้าร่วมค้ารายใดรายหนึ่งเป็นผู้เข้าร่วมค้าหลัก ข้อตกลงฯ จะต้องมีการกำหนดสัดส่วนหน้าที่ และความรับผิดชอบในปริมาณงาน สิ่งของ หรือมูลค่าตามสัญญาของผู้เข้าร่วมค้าหลักมากกว่าผู้เข้าร่วมค้ารายอื่นทุกราย

4.10.2 กรณีที่ข้อตกลงฯ กำหนดให้ผู้เข้าร่วมค้ารายใดรายหนึ่งเป็นผู้เข้าร่วมค้าหลักกิจการร่วมค้านั้น ต้องใช้ผลงานของผู้เข้าร่วมค้าหลักรายเดียวเป็นผลงานของกิจการร่วมค้าที่ยื่นข้อเสนอ

สำหรับข้อตกลงฯ ที่ไม่ได้กำหนดให้ผู้เข้าร่วมค้ารายใดเป็นผู้เข้าร่วมค้าหลัก ผู้เข้าร่วมค้าทุกรายจะต้องมีคุณสมบัติครบถ้วนตามเงื่อนไขที่กำหนดไว้ในเอกสารเชิญชวน

4.10.3 การยื่นข้อเสนอของกิจการร่วมค้า

4.10.3.1 กรณีที่ข้อตกลงฯ กำหนดให้มีการมอบหมายผู้เข้าร่วมค้ารายใดรายหนึ่งเป็นผู้ยื่นข้อเสนอ ในนามกิจการร่วมค้า การยื่นข้อเสนอดังกล่าวไม่ต้องมีหนังสือมอบอำนาจ

สำหรับข้อตกลงฯ ที่ไม่ได้กำหนดให้ผู้เข้าร่วมค้ารายใดเป็นผู้ยื่นข้อเสนอ ผู้เข้าร่วมค้าทุกรายจะต้องลงลายมือชื่อในหนังสือมอบอำนาจให้ผู้เข้าร่วมค้ารายใดรายหนึ่งเป็นผู้ยื่นข้อเสนอในนามกิจการร่วมค้า

4.10.3.2 การยื่นข้อเสนอด้วยวิธีประกวดราคาอิเล็กทรอนิกส์ (e - bidding) ให้ผู้เข้าร่วมค้าที่ได้รับมอบหมายหรือมอบอำนาจตามข้อ 4.10.3.1 ดำเนินการซื้อเอกสารประกวดราคาอิเล็กทรอนิกส์กรณีที่มีการจำหน่ายเอกสารซื้อหรือจ้าง

4.11 ผู้ยื่นข้อเสนอต้องลงทะเบียนที่มีข้อมูลถูกต้องครบถ้วนในระบบจัดซื้อจัดจ้างภาครัฐด้วยอิเล็กทรอนิกส์ (Electronic Government Procurement: e - GP) ของกรมบัญชีกลาง

4.12 ผู้ยื่นข้อเสนอต้องมีมูลค่าสุทธิของกิจการ ดังนี้

4.12.1 กรณีผู้ยื่นข้อเสนอเป็นนิติบุคคลที่จัดตั้งขึ้นตามกฎหมายไทยหรือต่างประเทศซึ่งได้จดทะเบียนเกินกว่า 1 (หนึ่ง) ปี ต้องมีมูลค่าสุทธิของกิจการ จากผลต่างระหว่างสินทรัพย์สุทธิหักด้วยหนี้สินสุทธิที่ปรากฏในงบแสดงฐานะการเงินที่มีการตรวจรับรองแล้ว ซึ่งจะต้องแสดงค่าเป็นบวก 1 (หนึ่ง) ปีสุดท้ายก่อนวันยื่นข้อเสนอ งบแสดงฐานะการเงิน 1 (หนึ่ง) ปีสุดท้ายก่อนวันยื่นข้อเสนอ หมายถึง งบแสดงฐานะการเงินย้อนไปก่อนวันที่หน่วยงานของรัฐกำหนดให้เป็นวันยื่นข้อเสนอ 1 (หนึ่ง) ปีปฏิทิน เว้นแต่กรณีนิติบุคคลที่จัดตั้งขึ้นตามกฎหมายไทย หากวันยื่นข้อเสนอเป็นช่วงระยะเวลาที่กรมพัฒนาธุรกิจการค้ากำหนดให้นิติบุคคล ยื่นงบแสดงฐานะการเงินกับกรมพัฒนาธุรกิจการค้า ซึ่งจะอยู่ในช่วงเดือนมกราคม - เดือนพฤษภาคม ของทุกปี โดยนิติบุคคลที่เป็นผู้ยื่นเสนอนั้นยังอยู่ในช่วงของการยื่นงบแสดงฐานะการเงินกับกรมพัฒนาธุรกิจการค้า คือ ช่วงเดือนมกราคม - เดือนพฤษภาคม กรณีนี้ให้สามารถยื่นงบแสดงฐานะการเงินย้อนไปอีก 1 (หนึ่ง) ปี ได้

4.12.2 กรณีผู้ยื่นข้อเสนอเป็นนิติบุคคลที่จัดตั้งขึ้นตามกฎหมายไทย ซึ่งยังไม่มีงบแสดงฐานะการเงินกับกรมพัฒนาธุรกิจการค้า หรือกรณีผู้ยื่นข้อเสนอเป็นนิติบุคคลที่จัดตั้งขึ้นตามกฎหมายต่างประเทศซึ่งยังไม่มีงบแสดงฐานะการเงิน ให้พิจารณาการกำหนดมูลค่าของทุนจดทะเบียนโดยผู้ยื่นข้อเสนอจะต้องมีทุนจดทะเบียนที่เรียกชำระมูลค่าหุ้นแล้ว ณ วันที่ยื่นข้อเสนอ ดังนี้

4.12.2.1 มูลค่าการจัดซื้อจัดจ้างไม่เกิน 1 (หนึ่ง) ล้านบาท ไม่ต้องกำหนดทุนจดทะเบียน

4.12.2.2 มูลค่าการจัดซื้อจัดจ้างเกิน 1 (หนึ่ง) ล้านบาท แต่ไม่เกิน 5 (ห้า) ล้านบาท ต้องมีทุนจดทะเบียน ไม่ต่ำกว่า 1 (หนึ่ง) ล้านบาท

4.12.2.3 มูลค่าการจัดซื้อจัดจ้างเกิน 5 (ห้า) ล้านบาท แต่ไม่เกิน 10 (สิบ) ล้านบาท ต้องมีทุนจดทะเบียนไม่ต่ำกว่า 2 (สอง) ล้านบาท

4.12.2.4 มูลค่าการจัดซื้อจัดจ้างเกิน 10 (สิบ) ล้านบาท แต่ไม่เกิน 20 (ยี่สิบ) ล้านบาท ต้องมีทุนจดทะเบียน ไม่ต่ำกว่า 3 (สาม) ล้านบาท

4.12.2.5 มูลค่าการจัดซื้อจัดจ้างเกิน 20 (ยี่สิบ) ล้านบาท แต่ไม่เกิน 60 (หกสิบ) ล้านบาท ต้องมีทุนจดทะเบียน ไม่ต่ำกว่า 8 (แปด) ล้านบาท

4.12.2.6 มูลค่าการจัดซื้อจัดจ้างเกิน 60 (หกสิบ) ล้านบาท แต่ไม่เกิน 150 (ร้อยห้าสิบ) ล้านบาท ต้องมีทุนจดทะเบียนไม่ต่ำกว่า 20 (ยี่สิบ) ล้านบาท

4.12.2.7 มูลค่าการจัดซื้อจัดจ้างเกิน 150 (ร้อยห้าสิบ) ล้านบาท แต่ไม่เกิน 300 (สามร้อย) ล้านบาท ต้องมีทุนจดทะเบียนไม่ต่ำกว่า 60 (หกสิบ) ล้านบาท

4.12.2.8 มูลค่าการจัดซื้อจัดจ้างเกิน 300 (สามร้อย) ล้านบาท แต่ไม่เกิน 500 (ห้าร้อย) ล้านบาท ต้องมีทุนจดทะเบียนไม่ต่ำกว่า 100 (หนึ่งร้อย) ล้านบาท

๓๐. 

4.12.2.9 มูลค่าการจัดซื้อจัดจ้างเกิน 500 (ห้าร้อย) ล้านบาทขึ้นไป ต้องมีทุนจดทะเบียน ไม่ต่ำกว่า 200 (สองร้อย) ล้านบาท

4.12.3 สำหรับการจัดซื้อจัดจ้างครั้งหนึ่งที่มีวงเงินเกิน 500,000 (ห้าแสน) บาทขึ้นไป กรณีผู้ยื่นข้อเสนอเป็น บุคคลธรรมดาให้พิจารณาจากหนังสือรับรองบัญชีเงินฝากไม่เกิน 90 (เก้าสิบ) วัน ก่อนวันยื่นข้อเสนอ โดยต้องมี เงินฝากคงเหลือในบัญชีธนาคารเป็นมูลค่า 1 (หนึ่ง) ใน 4 (สี่) ของมูลค่างบประมาณของโครงการหรือรายการที่ ยื่นข้อเสนอในแต่ละครั้ง และหากเป็นผู้ชนะการจัดซื้อจัดจ้างหรือเป็นผู้ได้รับการคัดเลือกจะต้องแสดง หนังสือ รับรองบัญชีเงินฝากที่มีมูลค่าดังกล่าวอีกครั้งหนึ่งในวันลงนามในสัญญา

4.12.4 กรณีที่ผู้ยื่นข้อเสนอไม่มีมูลค่าสุทธิของกิจการหรือทุนจดทะเบียน หรือมีแต่ไม่เพียงพอที่จะเข้ายื่น ข้อเสนอ สามารถดำเนินการได้ดังนี้

(1) กรณีผู้ยื่นข้อเสนอเป็นนิติบุคคลที่จัดตั้งขึ้นตามกฎหมายไทย หรือบุคคลธรรมดาที่ถือสัญชาติไทย ผู้ยื่นข้อเสนอสามารถขอวงเงินสินเชื่อ โดยต้องมีวงเงินสินเชื่อ 1 (หนึ่ง) ใน 4 (สี่) ของมูลค่างบประมาณของ โครงการหรือรายการที่ยื่นข้อเสนอในแต่ละครั้ง ว่าจะเป็นสินเชื่อที่ธนาคารภายในประเทศ หรือบริษัทเงินทุนหรือ บริษัทเงินทุนหลักทรัพย์ที่ได้รับอนุญาตให้ประกอบกิจการเงินทุนเพื่อการพาณิชย์และประกอบธุรกิจค้าประกัน ตามประกาศของธนาคารแห่งประเทศไทย ตามรายชื่อบริษัทเงินทุนที่ธนาคารแห่งประเทศไทยแจ้งเวียนให้ ทราบ โดยพิจารณาจากยอดเงินรวมของวงเงินสินเชื่อที่สำนักงานใหญ่รับรอง หรือที่สำนักงานสาขารับรอง (กรณีได้รับมอบอำนาจจากสำนักงานใหญ่) ซึ่งออกให้แก่ผู้ยื่นข้อเสนอ นับถึงวันยื่นข้อเสนอไม่เกิน 90 วัน

(2) กรณีผู้ยื่นข้อเสนอเป็นนิติบุคคลที่จัดตั้งขึ้นตามกฎหมายต่างประเทศ หรือบุคคลธรรมดา ที่มีได้ ถือสัญชาติไทย ผู้ยื่นข้อเสนอสามารถขอวงเงินสินเชื่อ โดยต้องมีวงเงินสินเชื่อ 1 (หนึ่ง) ใน 4 (สี่) ของมูลค่า งบประมาณของโครงการหรือรายการที่ยื่นข้อเสนอในแต่ละครั้ง ว่าจะเป็นสินเชื่อที่ธนาคารภายในประเทศ หรือ บริษัทเงินทุนหรือบริษัทเงินทุนหลักทรัพย์ที่ได้รับอนุญาตให้ประกอบกิจการเงินทุนเพื่อการพาณิชย์และ ประกอบธุรกิจค้าประกันตามประกาศของธนาคารแห่งประเทศไทย ตามรายชื่อบริษัทเงินทุนที่ธนาคารแห่ง ประเทศไทยแจ้งเวียนให้ทราบ หรือเป็นสินเชื่อที่ธนาคารต่างประเทศหรือบริษัทเงินทุนหลักทรัพย์ที่ได้รับ อนุญาตให้ประกอบกิจการเงินทุนเพื่อการพาณิชย์และประกอบธุรกิจค้าประกันตามประกาศของธนาคารกลาง ต่างประเทศนั้น ตามรายชื่อบริษัทที่ธนาคารกลางต่างประเทศนั้นแจ้งเวียนให้ทราบ โดยพิจารณาจากยอดเงินรวม ของวงเงินสินเชื่อที่สำนักงานใหญ่รับรอง หรือที่สำนักงานสาขารับรอง (กรณีได้รับมอบอำนาจจากสำนักงานใหญ่) ซึ่งออกให้แก่ผู้ยื่นข้อเสนอ นับถึงวันยื่นข้อเสนอไม่เกิน 90 (เก้าสิบ) วัน

4.12.5 กรณีผู้ยื่นข้อเสนอเป็นนิติบุคคลที่จัดตั้งขึ้นตามกฎหมายต่างประเทศ หรือบุคคลธรรมดาที่มีได้ถือ สัญชาติไทยตามข้อ 4 ข้อ 4.12.3 และข้อ 4.12.4 (2) มูลค่าจะต้องเป็นไปตามอัตราแลกเปลี่ยนเงินตราตาม ประกาศที่ธนาคารแห่งประเทศไทยกำหนด ในช่วงระหว่างวันที่เผยแพร่ประกาศและเอกสารประกวดราคาในระบบ จัดซื้อจัดจ้างภาครัฐด้วยอิเล็กทรอนิกส์ (e - GP) จนถึงวันเสนอราคา

ทั้งนี้ ผู้ยื่นข้อเสนอจะต้องยื่นเอกสารที่แสดงให้เห็นถึงข้อมูลเกี่ยวกับมูลค่าสุทธิของกิจการแล้วแต่กรณี ประกอบกับเอกสารดังกล่าวจะต้องผ่านการรับรองตามระเบียบกระทรวงการต่างประเทศว่าด้วยการรับรอง เอกสาร พ.ศ.2539 และที่แก้ไขเพิ่มเติม กำหนด โดยจะต้องยื่นเอกสารดังกล่าวในวันยื่นข้อเสนอ หากผู้ยื่นข้อเสนอ มีได้มีการยื่นเอกสารดังกล่าวมาพร้อมกับการยื่นข้อเสนอให้ถือว่าผู้ยื่นข้อเสนอรายนั้นยื่นเอกสารไม่ครบถ้วนตาม เงื่อนไขที่กำหนดไว้ในเอกสารประกวดราคา

4.12.6 กรณีตามข้อ 4 ไม่ใช่บังคับกับกรณีดังต่อไปนี้

4.12.6.1 กรณีที่ผู้ยื่นข้อเสนอเป็นหน่วยงานของรัฐภายในประเทศ

4.12.6.2 นิติบุคคลที่จัดตั้งขึ้นตามกฎหมายไทยที่อยู่ระหว่างการฟื้นฟูกิจการ ตามพระราชบัญญัติ ล้มละลาย พ.ศ.2483 และที่แก้ไขเพิ่มเติม

น.อ. 

4.12.6.3 งานจ้างก่อสร้างที่กรมบัญชีกลางได้ขึ้นทะเบียนผู้ประกอบการงานก่อสร้างแล้ว และงานจ้างก่อสร้างที่หน่วยงานของรัฐที่ได้มีการจัดทำบัญชีผู้ประกอบการงานก่อสร้างที่มีคุณสมบัติเบื้องต้นไว้แล้ว ก่อนวันที่พระราชบัญญัติการจัดซื้อจัดจ้างฯ มีผลใช้บังคับ

4.12.6.4 การจัดซื้อจัดจ้างตามมาตรา 56 วรรคหนึ่ง (2) (ข) และ (ค) แห่งพระราชบัญญัติการจัดซื้อจัดจ้างฯ

4.12.6.5 การซื้อสิ่งหาปริมาตรพัสดุและการเช่าสิ่งหาปริมาตรพัสดุ

4.12.6.6 กรณีงานจ้างบริการหรืองานจ้างเหมาบริการกับบุคคลธรรมดา เช่น จ้างพนักงานขับรถ ครูชาวต่างชาติ พนักงานเก็บขยะ พนักงานบันทึกข้อมูล เป็นต้น

4.13 ผู้ยื่นข้อเสนอจะต้องมีนโยบายและแนวทางการป้องกันการทุจริตในการจัดซื้อจัดจ้าง

4.14 ผู้ยื่นข้อเสนอจะต้องลงนามในข้อตกลงคุณธรรม กรณีโครงการจัดซื้อจัดจ้างที่มีวงเงินตั้งแต่ 1,000 (หนึ่งพัน) ล้านบาทขึ้นไป

5. รายละเอียดคุณลักษณะเฉพาะของพัสดุที่จะดำเนินการจัดซื้อฯ

รายละเอียดคุณลักษณะเฉพาะของพัสดุดังกล่าว

6. หลักฐานการยื่นข้อเสนอ

ผู้ยื่นข้อเสนอจะต้องเสนอเอกสารหลักฐานยื่นมาพร้อมกับการเสนอราคาทางระบบจัดซื้อจัดจ้างภาครัฐด้วยอิเล็กทรอนิกส์ โดยแยกเป็น 2 ส่วน คือ

6.1 ส่วนที่ 1 อย่างน้อยต้องมีเอกสารดังต่อไปนี้

6.1.1 ในกรณีผู้ยื่นข้อเสนอเป็นนิติบุคคล

6.1.1.1 ห้างหุ้นส่วนสามัญหรือห้างหุ้นส่วนจำกัด ให้ยื่นสำเนาหนังสือรับรองการจดทะเบียนนิติบุคคล บัญชีรายชื่อหุ้นส่วนผู้จัดการ ผู้มีอำนาจควบคุม (ถ้ามี)

6.1.1.2 บริษัทจำกัดหรือบริษัทมหาชนจำกัด ให้ยื่นสำเนาหนังสือรับรองการจดทะเบียนนิติบุคคล หนังสือบริคณห์สนธิ บัญชีรายชื่อกรรมการผู้จัดการ ผู้มีอำนาจควบคุม (ถ้ามี) และบัญชีผู้ถือหุ้นรายใหญ่ (ถ้ามี)

6.1.2 ในกรณีผู้ยื่นข้อเสนอเป็นบุคคลธรรมดาหรือคณะบุคคลที่มีใจนิติบุคคล ให้ยื่นสำเนาบัตรประจำตัวประชาชนของผู้ยื่น ข้อเสนอข้อตกลงที่แสดงถึงการเข้าเป็นหุ้นส่วน (ถ้ามี) สำเนาบัตรประจำตัวประชาชนของผู้เป็นหุ้นส่วน หรือสำเนาหนังสือเดินทางของผู้เป็นหุ้นส่วนที่มีได้ถือสัญชาติไทย

6.1.3 ในกรณีผู้ยื่นข้อเสนอเป็นผู้ยื่นข้อเสนอร่วมกันในฐานะเป็นผู้ร่วมค้า ให้ยื่นสำเนาสัญญาของการเข้าร่วมค้า และเอกสารตามที่ระบุไว้ใน 6.1.1 หรือ 6.1.2 ของผู้ร่วมค้า แล้วแต่กรณี

6.1.4 ผู้ยื่นข้อเสนอต้องแสดงหลักฐานเกี่ยวกับมูลค่าสุทธิของกิจการ ดังนี้

6.1.4.1 กรณีผู้ยื่นข้อเสนอเป็นนิติบุคคลที่จัดตั้งขึ้นตามกฎหมายไทยหรือต่างประเทศซึ่งได้จดทะเบียนเกินกว่า 1 (หนึ่ง) ปี ต้องมีมูลค่าสุทธิของกิจการ จากผลต่างระหว่างสินทรัพย์สุทธิหักด้วยหนี้สินสุทธิ ที่ปรากฏในงบแสดงฐานะการเงินที่มีการตรวจรับรองแล้ว ซึ่งจะต้องแสดงค่าเป็นบวก 1 (หนึ่ง) ปีสุดท้าย ก่อนวันยื่นข้อเสนอ งบแสดงฐานะการเงิน 1 (หนึ่ง) ปีสุดท้ายก่อนวันยื่นข้อเสนอ หมายถึง งบแสดงฐานะการเงินย้อนไปก่อนวันที่หน่วยงานของรัฐกำหนดให้เป็นวันยื่นข้อเสนอ 1 (หนึ่ง) ปีปฏิทิน เว้นแต่กรณีนิติบุคคลที่จัดตั้งขึ้นตามกฎหมายไทย หากวันยื่นข้อเสนอเป็นช่วงระยะเวลาที่กรมพัฒนาธุรกิจการค้ากำหนดให้นิติบุคคลยื่นงบแสดงฐานะการเงินกับกรมพัฒนาธุรกิจการค้า ซึ่งจะอยู่ในช่วงเดือนมกราคม - เดือนพฤษภาคม ของทุกปี โดยนิติบุคคลที่เป็นผู้ยื่นข้อเสนออยู่นั้นยังอยู่ในช่วงของการยื่นงบแสดงฐานะการเงินกับกรมพัฒนาธุรกิจการค้า คือ ช่วงเดือนมกราคม - เดือนพฤษภาคม กรณีนี้ให้สามารถยื่นงบแสดงฐานะการเงินย้อนไปอีก 1 (หนึ่ง) ปี ได้

6.1.4.2 กรณีผู้ยื่นข้อเสนอเป็นนิติบุคคลที่จัดตั้งขึ้นตามกฎหมายไทย ซึ่งยังไม่มีรายการยื่นงบแสดงฐานะการเงินกับกรมพัฒนาธุรกิจการค้า หรือกรณีผู้ยื่นข้อเสนอเป็นนิติบุคคลที่จัดตั้งขึ้นตามกฎหมายของต่างประเทศ ซึ่งยังไม่

มีการรายงานงบแสดงฐานะการเงิน ให้พิจารณาการกำหนดมูลค่าของทุนจดทะเบียน โดยผู้ยื่นข้อเสนอจะต้องมีทุนจดทะเบียนที่เรียกชำระมูลค่าหุ้นแล้ว ณ วันที่ยื่นข้อเสนอ ดังนี้

6.1.4.2.1 มูลค่าการจัดซื้อจัดจ้างไม่เกิน 1 (หนึ่ง) ล้านบาท ไม่ต้องกำหนดทุนจดทะเบียน

6.1.4.2.2 มูลค่าการจัดซื้อจัดจ้างเกิน 1 (หนึ่ง) ล้านบาท แต่ไม่เกิน 5 (ห้า) ล้านบาท ต้องมีทุนจดทะเบียนไม่ต่ำกว่า 1 (หนึ่ง) ล้านบาท

6.1.4.2.3 มูลค่าการจัดซื้อจัดจ้างเกิน 5 (ห้า) ล้านบาท แต่ไม่เกิน 10 (สิบ) ล้านบาท ต้องมีทุนจดทะเบียนไม่ต่ำกว่า 2 (สอง) ล้านบาท

6.1.4.2.4 มูลค่าการจัดซื้อจัดจ้างเกิน 10 (สิบ) ล้านบาท แต่ไม่เกิน 20 (ยี่สิบ) ล้านบาท ต้องมีทุนจดทะเบียนไม่ต่ำกว่า 3 (สาม) ล้านบาท

6.1.4.2.5 มูลค่าการจัดซื้อจัดจ้างเกิน 20 (ยี่สิบ) ล้านบาท แต่ไม่เกิน 60 (หกสิบ) ล้านบาท ต้องมีทุนจดทะเบียนไม่ต่ำกว่า 8 (แปด) ล้านบาท

6.1.4.2.6 มูลค่าการจัดซื้อจัดจ้างเกิน 60 (หกสิบ) ล้านบาท แต่ไม่เกิน 150 (ร้อยห้าสิบ) ล้านบาท ต้องมีทุนจดทะเบียนไม่ต่ำกว่า 20 (ยี่สิบ) ล้านบาท

6.1.4.2.7 มูลค่าการจัดซื้อจัดจ้างเกิน 150 (ร้อยห้าสิบ) ล้านบาท แต่ไม่เกิน 300 (สามร้อย) ล้านบาท ต้องมีทุนจดทะเบียนไม่ต่ำกว่า 60 (หกสิบ) ล้านบาท

6.1.4.2.8 มูลค่าการจัดซื้อจัดจ้างเกิน 300 (สามร้อย) ล้านบาท แต่ไม่เกิน 500 (ห้าร้อย) ล้านบาท ต้องมีทุนจดทะเบียนไม่ต่ำกว่า 100 (หนึ่งร้อย) ล้านบาท

6.1.4.2.9 มูลค่าการจัดซื้อจัดจ้างเกิน 500 (ห้าร้อย) ล้านบาทขึ้นไป ต้องมีทุนจดทะเบียนไม่ต่ำกว่า 200 (สองร้อย) ล้านบาท

6.1.4.3 สำหรับการจัดซื้อจัดจ้างครั้งหนึ่งที่มีวงเงินเกิน 500,000 (ห้าแสน) บาทขึ้นไป กรณีผู้ยื่นข้อเสนอเป็นบุคคลธรรมดา ให้พิจารณาจากหนังสือรับรองบัญชีเงินฝากไม่เกิน 90 (เก้าสิบ) วัน ก่อนวันยื่นข้อเสนอ โดยต้องมีเงินฝากคงเหลือในบัญชีธนาคารเป็นมูลค่า 1 (หนึ่ง) ใน 4 (สี่) ของมูลค่างบประมาณของโครงการหรือรายการที่ยื่นข้อเสนอในแต่ละครั้ง และหากเป็นผู้ชนะการจัดซื้อจัดจ้างหรือเป็นผู้ได้รับการคัดเลือกจะต้องแสดงหนังสือรับรองบัญชีเงินฝากที่มีมูลค่าดังกล่าวอีกครั้งหนึ่งในวันลงนามในสัญญา

6.1.4.4 กรณีที่ผู้ยื่นข้อเสนอไม่มีมูลค่าสุทธิของกิจการหรือทุนจดทะเบียน หรือมีแต่ไม่เพียงพอที่จะเข้ายื่นข้อเสนอ สามารถดำเนินการได้ดังนี้

6.1.4.4.1 กรณีผู้ยื่นข้อเสนอเป็นนิติบุคคลที่จัดตั้งขึ้นตามกฎหมายไทย หรือบุคคลธรรมดาที่ถือสัญชาติไทย ผู้ยื่นข้อเสนอสามารถขอวงเงินสินเชื่อ โดยต้องมีวงเงินสินเชื่อ 1 (หนึ่ง) ใน 4 (สี่) ของมูลค่างบประมาณของโครงการหรือรายการที่ยื่นข้อเสนอในแต่ละครั้ง จะเป็นสินเชื่อที่ธนาคารภายในประเทศ หรือบริษัทเงินทุนหรือบริษัทเงินทุนหลักทรัพย์ที่ได้รับอนุญาตให้ประกอบกิจการเงินทุนเพื่อการพาณิชย์และประกอบธุรกิจค้าประกันตามประกาศของธนาคารแห่งประเทศไทย ตามรายชื่อบริษัทเงินทุนที่ธนาคารแห่งประเทศไทยแจ้งเวียนให้ทราบ โดยพิจารณาจากยอดเงินรวมของวงเงินสินเชื่อที่สำนักงานใหญ่รับรอง หรือที่สำนักงานสาขารับรอง (กรณีได้รับมอบอำนาจจากสำนักงานใหญ่) ซึ่งออกให้แก่ผู้ยื่นข้อเสนอ นับถึงวันยื่นข้อเสนอไม่เกิน 90 (เก้าสิบ) วัน

6.1.4.4.2 กรณีผู้ยื่นข้อเสนอเป็นนิติบุคคลที่จัดตั้งขึ้นตามกฎหมายต่างประเทศ หรือบุคคลธรรมดาที่มีได้ถือสัญชาติไทย ผู้ยื่นข้อเสนอสามารถขอวงเงินสินเชื่อ โดยต้องมีวงเงินสินเชื่อ 1 (หนึ่ง) ใน 4 (สี่) ของมูลค่างบประมาณของโครงการหรือรายการที่ยื่นข้อเสนอในแต่ละครั้ง จะเป็นสินเชื่อที่ธนาคารต่างประเทศ หรือบริษัทเงินทุนหรือบริษัทเงินทุนหลักทรัพย์ที่ได้รับอนุญาตให้ประกอบกิจการเงินทุนเพื่อการพาณิชย์และประกอบธุรกิจค้าประกันตามประกาศของธนาคารกลางต่างประเทศนั้น ตามรายชื่อบริษัทที่ธนาคารกลางต่างประเทศนั้นแจ้ง

น.อ. 

เวียนให้ทราบ โดยพิจารณาจากยอดเงินรวมของวงเงินสินเชื่อที่สำนักงานใหญ่รับรอง หรือที่สำนักงานสาขารับรอง (กรณีได้รับมอบอำนาจจากสำนักงานใหญ่) ซึ่งออกให้แก่ผู้ยื่นข้อเสนอ นับถึงวันยื่นข้อเสนอไม่เกิน 90 (เก้าสิบ) วัน

6.1.4.5 กรณีผู้ยื่นข้อเสนอเป็นนิติบุคคลที่จัดตั้งขึ้นตามกฎหมายต่างประเทศ หรือบุคคลธรรมดาที่มีได้ถือสัญชาติไทยตามข้อ 6.1.4.2 ข้อ 6.1.4.3 และข้อ 6.1.4.4.2 มูลค่า จะต้องเป็นไปตามอัตราแลกเปลี่ยนเงินตราตามประกาศที่ธนาคารแห่งประเทศไทยกำหนด ในช่วงระหว่างวันที่เผยแพร่ประกาศและเอกสารประกวดราคาในระบบจัดซื้อจัดจ้างภาครัฐด้วยอิเล็กทรอนิกส์ (e - GP) จนถึงวันเสนอราคา

ทั้งนี้ ผู้ยื่นข้อเสนอจะต้องยื่นเอกสารที่แสดงให้เห็นถึงข้อมูลเกี่ยวกับมูลค่าสุทธิของกิจการแล้วแต่กรณี ประกอบกับเอกสารดังกล่าวจะต้องผ่านการรับรองตามระเบียบกระทรวงการต่างประเทศว่าด้วยการรับรองเอกสาร พ.ศ.2539 และที่แก้ไขเพิ่มเติม กำหนด โดยจะต้องยื่นเอกสารดังกล่าวในวันยื่นข้อเสนอ หากผู้ยื่นข้อเสนอไม่ได้มีการยื่นเอกสารดังกล่าวมาพร้อมกับการยื่นข้อเสนอให้ถือว่าผู้ยื่นเสนอรายนั้น ยื่นเอกสารไม่ครบถ้วนตามเงื่อนไขที่กำหนดไว้ในเอกสารประกวดราคา

6.1.5 ผู้ยื่นข้อเสนอต้องมีนโยบายและแนวทางการป้องกันการทุจริตในการจัดซื้อจัดจ้างพร้อมทั้งแนบเอกสารหลักฐานเกี่ยวกับนโยบายดังกล่าว และแบบตรวจสอบข้อมูลของผู้ประกอบการที่จะเข้าร่วมการเสนอราคาในโครงการที่มีวงเงินตั้งแต่ 300 (สามร้อย) ล้านบาทขึ้นไป (ถ้ามี)

6.1.6 ผู้ยื่นข้อเสนอต้องแนบบแบบข้อตกลงคุณธรรม กรณีโครงการจัดซื้อจัดจ้างที่มีวงเงินตั้งแต่ 1,000 (หนึ่งพัน) ล้านบาทขึ้นไป (ถ้ามี)

6.1.7 สำเนาหนังสือรับรองตราประทับ (ถ้ามี) ที่มีผลบังคับใช้ในปัจจุบัน

6.1.8 สำเนาใบทะเบียนพาณิชย์ หรือสำเนาใบสำคัญแสดงการจดทะเบียนห้างหุ้นส่วนบริษัท

6.1.9 สำเนาใบทะเบียนภาษีมูลค่าเพิ่ม ยกเว้นกรณี ผู้ยื่นข้อเสนอเป็นบุคคลธรรมดา หรือคณะบุคคลที่ไม่ใช่นิติบุคคล

6.1.10 บัญชีเอกสารส่วนที่ 1 ทั้งหมดที่ได้ยื่นพร้อมกับการเสนอราคาทางระบบจัดซื้อจัดจ้างภาครัฐด้วยอิเล็กทรอนิกส์ โดยไม่ต้องแนบในรูปแบบ PDF File (Portable Document Format)

ทั้งนี้ เมื่อผู้ยื่นข้อเสนอดำเนินการแนบไฟล์เอกสารตามบัญชีเอกสารส่วนที่ 1 ครบถ้วน ถูกต้องแล้ว ระบบจัดซื้อจัดจ้างภาครัฐด้วยอิเล็กทรอนิกส์จะสร้างบัญชีเอกสารส่วนที่ 1 โดยผู้ยื่นข้อเสนอไม่ต้องแนบบัญชีเอกสารส่วนที่ 1 ดังกล่าวในรูปแบบ PDF File (Portable Document Format)

6.2 ส่วนที่ 2 อย่างน้อยต้องมีเอกสารดังต่อไปนี้

6.2.1 ในกรณีที่ผู้ยื่นข้อเสนอมอบอำนาจให้บุคคลอื่นกระทำการแทนให้แนบหนังสือมอบอำนาจซึ่งติดอากรแสตมป์ตามกฎหมาย โดยมีหลักฐานแสดงตัวตนของผู้มอบอำนาจและผู้รับมอบอำนาจ ทั้งนี้ หากผู้รับมอบอำนาจเป็นบุคคลธรรมดาต้องเป็นผู้ที่บรรลุนิติภาวะตามกฎหมายแล้วเท่านั้น

6.2.2 แค็ตตาล็อก และหรือแบบรูป แสดงชื่อ และชนิดของไม้ รายละเอียดคุณลักษณะเฉพาะของพัสดุ ซึ่งจัดทำโดยโรงค้าไม้แปรรูป ที่แสดงรายละเอียดคุณลักษณะเฉพาะของพัสดุที่เสนอขายที่ตรงกับรายละเอียดคุณลักษณะเฉพาะของสิ่งที่ทางราชการต้องการซื้อตามข้อ 5 พร้อมทั้งทำเครื่องหมายแสดงรายละเอียดคุณลักษณะเฉพาะของพัสดุตามที่ทางราชการต้องการให้ชัดเจน เสนอมาพร้อมกับการเสนอราคาในระบบจัดซื้อจัดจ้างภาครัฐด้วยอิเล็กทรอนิกส์ ทั้งนี้ ในกรณีที่รายละเอียดคุณลักษณะเฉพาะของพัสดุที่ทางราชการกำหนดไม่ปรากฏในแค็ตตาล็อก ผู้ยื่นข้อเสนอจะต้องมีหนังสือรับรองจากโรงค้าไม้แปรรูป รับรองว่ามีคุณลักษณะเฉพาะตรงตามที่ทางราชการกำหนดมาแสดงต่อทางราชการ

6.2.3 สำเนาหนังสือรับรองสินค้า Made In Thailand ของสภาอุตสาหกรรมแห่งประเทศไทย (ถ้ามี) พร้อมทั้งรับรองสำเนาถูกต้อง

ป.ธ. 

6.2.4 สำเนาใบขึ้นทะเบียนผู้ประกอบการวิสาหกิจขนาดกลางและขนาดย่อม (SMEs) (ถ้ามี) และกรณีใบขึ้นทะเบียนดังกล่าวหมดอายุ ณ วันยื่นข้อเสนอ จะไม่มีสิทธิได้แต้มต่อตามหลักเกณฑ์ที่กำหนด พร้อมทั้งรับรองสำเนาถูกต้อง

6.2.5 สำเนาเอกสารแสดงคุณสมบัติของผู้ยื่นข้อเสนอ ตามข้อ 4.11

6.2.6 สำเนาเอกสารแสดงคุณสมบัติของผู้ยื่นข้อเสนอไม่เป็นบุคคล และ/นิติบุคคล ซึ่งถูกระบุชื่อไว้ในบัญชีรายชื่อไม่เป็นผู้ทำงาน ตามข้อ 4.5 จากในระบบ e-GP

6.2.7 สำเนาทะเบียนบ้านและสำเนาบัตรประชาชนของผู้เสนอราคา

6.2.8 ใบเสนอราคาตามแบบที่ทางราชการกำหนด พร้อมแนบบัญชีแนบท้ายการเสนอราคาครั้งนี้โดยแจ้งรายละเอียดของพัสดุตามข้อ 5

6.2.9 สำเนาใบจดทะเบียนพาณิชย์ สำเนาใบอนุญาตตั้งร้านค้าไม้แปรรูปที่ยังไม่หมดอายุ และสำเนาบัตรประจำตัวประชาชนของบุคคลที่ได้รับอนุญาตตั้งร้านค้าไม้แปรรูปของร้านค้าไม้แปรรูปที่จัดทำแค็ตตาล็อกหรือแบบรูปในข้อ 6.2.2

6.2.10 บัญชีเอกสารส่วนที่ 2 ทั้งหมดที่ได้ยื่นพร้อมกับการเสนอราคาทางระบบจัดซื้อจัดจ้างภาครัฐด้วยอิเล็กทรอนิกส์ โดยไม่ต้องแนบในรูปแบบ PDF File (Portable Document Format)

ทั้งนี้ เมื่อผู้ยื่นข้อเสนอดำเนินการแนบไฟล์เอกสารตามบัญชีเอกสารส่วนที่ 2 ครบถ้วน ถูกต้องแล้ว ระบบจัดซื้อจัดจ้างภาครัฐด้วยอิเล็กทรอนิกส์จะสร้างบัญชีเอกสารส่วนที่ 2 โดยผู้ยื่นข้อเสนอไม่ต้องแนบบัญชีเอกสารส่วนที่ 2 ดังกล่าวในรูปแบบ PDF File (Portable Document Format)

7. ข้อกำหนดในการเสนอราคา

7.1 ผู้ยื่นข้อเสนอต้องยื่นข้อเสนอและเสนอราคาทางระบบจัดซื้อจัดจ้างภาครัฐด้วยอิเล็กทรอนิกส์ตามที่กำหนดไว้ในเอกสารประกวดราคาซื้อด้วยประกวดราคาอิเล็กทรอนิกส์ครั้งนี้ โดยไม่มีเงื่อนไขใด ๆ ทั้งสิ้น และจะต้องกรอกข้อความให้ถูกต้องครบถ้วน ลงลายมือชื่อของผู้ยื่นข้อเสนอให้ชัดเจน จำนวนเงินที่เสนอจะต้องระบุตรงกันทั้งตัวเลขและตัวอักษร โดยไม่มีการขูดลบ ตก เติม หรือแก้ไขเปลี่ยนแปลง หากมีการขูดลบ ตก เติม แก้ไขเปลี่ยนแปลงจะต้องลงลายมือชื่อผู้ยื่นข้อเสนอ พร้อมประทับตรา (ถ้ามี) กำกับไว้ด้วยทุกแห่ง

7.2 ผู้ยื่นข้อเสนอต้องระบุตัวอักษร รุ่น บริษัทผู้ผลิต (ถ้ามี) และประเทศผู้ผลิต ในใบเสนอราคา ตามแบบใบเสนอราคาที่ทางราชการกำหนด พร้อมทั้งแนบรายละเอียดคุณลักษณะเฉพาะของพัสดุที่เสนอขาย ตามข้อ 5 ให้ตรงกับความต้องการของทางราชการ

7.3 ราคาที่เสนอเป็นราคารวมอากรทางศุลกากร และภาษีมูลค่าเพิ่ม รวมทั้งค่าใช้จ่ายอื่น ๆ ทั้งปวง ไว้ด้วยแล้ว โดยแยกเสนอราคา ดังนี้

7.3.1 ราคาต่อหน่วย ราคารวมของแต่ละรายการ และราคารวมทุกรายการ

7.3.2 จำนวนภาษีมูลค่าเพิ่มของราคารวมตามข้อ 7.3.1

7.3.3 ราคารวมทั้งสิ้นของตามข้อ 7.3.1 และตามข้อ 7.3.2

7.4 ผู้ยื่นข้อเสนอต้องเสนอราคาครบทุกรายการทางราชการจะไม่แยกซื้อ โดยพิจารณาจัดซื้อจากผู้เสนอราคา ซึ่งดำเนินการถูกต้องตามที่ทางราชการกำหนด ทั้งนี้ ในการเสนอราคาให้เสนอราคาเป็นเงินบาท และเสนอราคาได้เพียงครั้งเดียวและราคาเดียวโดยเสนอราคารวม และหรือราคาต่อหน่วย และหรือต่อรายการตามเงื่อนไขที่ระบุไว้ท้ายใบเสนอราคาให้ถูกต้อง ทั้งนี้ ราคารวมที่เสนอจะต้องตรงกันทั้งตัวเลขและตัวหนังสือ ถ้าตัวเลขและตัวหนังสือไม่ตรงกัน ให้ถือตัวหนังสือเป็นสำคัญ

7.5 กรณีผู้ยื่นข้อเสนอต้องนำเอกสารในส่วนที่เป็นสาระสำคัญที่มีปริมาณมากและเป็นอุปสรรคในการนำเข้าสู่ระบบ ได้แก่ทางราชการ พร้อมสรุปจำนวนเอกสารดังกล่าวมาส่ง ณ ศูนย์พัสดุช่าง กรมอู่ทหารเรือ ตำบลสัดหีบ อำเภอสัดหีบ จังหวัดชลบุรี ภายใน 7 (เจ็ด) วัน นับถัดจากวันเสนอราคา โดยผู้ยื่นข้อเสนอ ต้องลงลายมือชื่อ พร้อม

น.อ. 

ประทับตราสำคัญของนิติบุคคล (ถ้ามี) กำกับในเอกสารนั้นด้วย และ upload ไฟล์แบบสรุปจำนวนเอกสารในรูปแบบ PDF File (Portable Document Format) ผ่านระบบจัดซื้อจัดจ้างภาครัฐด้วยอิเล็กทรอนิกส์

7.6 ทางราชการทรงไว้ซึ่งสิทธิ์ที่จะไม่รับราคาหนึ่งราคาใด หรือราคาที่เสนอทั้งหมดก็ได้ หรืออาจยกเลิกโดยไม่พิจารณาจัดหาเลยก็ได้แล้วแต่จะพิจารณา และให้ถือว่าการตัดสินใจของทางราชการเป็นเด็ดขาด ผู้ยื่นข้อเสนอจะเรียกร้องค่าเสียหายใด ๆ มิได้

7.7 ก่อนยื่นซองข้อเสนอ ผู้ยื่นข้อเสนอควรตรวจร่างสัญญา รายละเอียดคุณลักษณะเฉพาะ ฯลฯ ให้ถี่ถ้วน และเข้าใจเอกสารทั้งหมดเสียก่อนที่จะตกลงยื่นซองข้อเสนอตามเงื่อนไขในเอกสารประกวดราคาซื้อด้วยประกวดราคาอิเล็กทรอนิกส์

8. การกำหนดยื่นราคา

ราคาที่เสนอขายต้องยื่นราคาไม่น้อยกว่า 90 (เก้าสิบ) วัน นับแต่วันเสนอราคาโดยภายในกำหนดยื่นราคา ผู้ยื่นข้อเสนอต้องรับผิดชอบราคาที่ตนได้เสนอไว้ และจะถอนการเสนอราคามีได้

9. หลักเกณฑ์ในการพิจารณาคัดเลือกข้อเสนอ

ผู้ยื่นข้อเสนอต้องยื่นข้อเสนอและเสนอราคาทางระบบจัดซื้อจัดจ้างภาครัฐด้วยอิเล็กทรอนิกส์ตามที่กำหนดไว้ในเอกสารประกวดราคาอิเล็กทรอนิกส์นี้ โดยไม่มีเงื่อนไขใด ๆ ทั้งสิ้น และจะต้องกรอกข้อความให้ถูกต้องครบถ้วน พร้อมทั้งหลักฐานแสดงตัวตนและทำการยืนยันตัวตนของผู้ยื่นข้อเสนอโดยไม่ต้องแนบใบเสนอราคาในรูปแบบ PDF File (Portable Document Format)

ทางราชการจะพิจารณาผลการยื่นข้อเสนอด้วยการตัดสินคัดเลือก โดยใช้หลักเกณฑ์ราคา และพิจารณาจากราคารวม ทั้งนี้ คณะกรรมการพิจารณาผลการประกวดราคาอิเล็กทรอนิกส์ จะจัดพิมพ์ใบเสนอราคาและเอกสารการเสนอราคาของผู้ยื่นเสนอราคาทุกรายจากทางระบบจัดซื้อจัดจ้างภาครัฐด้วยอิเล็กทรอนิกส์ ภายหลังจากตรวจสอบการมีผลประโยชน์ร่วมกัน คุณสมบัติผู้ยื่นข้อเสนอและคุณสมบัติด้านเทคนิคแล้วเสร็จ โดยให้กรรมการทุกคนลงลายมือชื่อกำกับไว้ในใบเสนอราคา และเอกสารประกอบการเสนอราคาของผู้ยื่นข้อเสนอทุกแผ่นทุกหน้าโดยจะพิจารณาตามลำดับ ดังนี้

ในกรณีที่ผู้ยื่นเสนอรายที่คัดเลือกไว้ไม่ยอมเข้าทำสัญญาหรือข้อตกลงกับทางราชการ ในเวลาที่ทางราชการกำหนดตามที่ทางราชการกำหนดไว้ในขอบเขตของงาน (TOR) ครั้งนี้ โดยคณะกรรมการพิจารณาผลการประกวดราคาอิเล็กทรอนิกส์ พิจารณาลงโทษผู้ยื่นเสนอดังกล่าวเป็นผู้ทำงาน พร้อมทั้งพิจารณาผู้ที่เสนอราคาต่ำรายถัดไป แล้วแต่กรณี

9.1 การตรวจสอบการมีผลประโยชน์ร่วมกัน

ทางราชการจะดำเนินการตรวจสอบการมีผลประโยชน์ร่วมกันจากเอกสารหลักฐานของผู้ยื่นข้อเสนอทุกราย หากปรากฏว่าผู้ยื่นเสนอรายใดเป็นผู้มีส่วนได้เสียไม่ว่าโดยทางตรงหรือทางอ้อมในกิจการของบุคคลธรรมดาหรือนิติบุคคลอื่นที่เข้าเสนอราคา หรือเข้ายื่นข้อเสนอต่อหน่วยงานของรัฐนั้นในคราวเดียวกัน ทางราชการจะไม่รับพิจารณาข้อเสนอทางด้านเทคนิคและข้อเสนอทางด้านราคารายนั้นต่อไป การตัดสินของทางราชการถือเป็นที่สุด

9.2 การตรวจสอบคุณสมบัติ

ทางราชการจะดำเนินการตรวจสอบคุณสมบัติเอกสารหลักฐานของผู้ยื่นข้อเสนอ หากปรากฏว่า ผู้ยื่นข้อเสนอมีคุณสมบัติไม่ครบถ้วน และเสนอเอกสารหลักฐานไม่ถูกต้องตรงตามที่ทางราชการกำหนด ทางราชการจะไม่รับพิจารณาข้อเสนอทางด้านเทคนิคและข้อเสนอทางด้านราคารายนั้นต่อไป การตัดสินของทางราชการถือเป็นที่สุด

ป.จ. 

9.3 การพิจารณาข้อเสนอทางด้านเทคนิค

9.3.1 ทางราชการจะพิจารณาข้อเสนอทางด้านเทคนิคที่เสนอถูกต้อง และตรงตามความต้องการของทางราชการตามที่กำหนด

9.3.2 ทางราชการจะไม่รับพิจารณาข้อเสนอทางด้านเทคนิคที่ไม่ตรงตามความต้องการของทางราชการ และจะไม่รับพิจารณาข้อเสนอทางด้านราคารายนั้นต่อไป การตัดสินของทางราชการถือเป็นที่สุด

9.4 การพิจารณาด้านราคา

ทางราชการจะตรวจสอบและพิจารณาเปรียบเทียบข้อเสนอด้านราคาของผู้ยื่นข้อเสนอทุกรายที่ผ่านการพิจารณา ตามข้อ 9.1 9.2 และ 9.3 ตามลำดับขั้นตอนดังนี้

9.4.1 กรณีผู้ยื่นข้อเสนอซึ่งเป็นผู้ประกอบการ SMEs เสนอราคาสูงกว่าราคาต่ำสุดของผู้ยื่นข้อเสนอรายอื่นที่ไม่เกินร้อยละ 10 (สิบ) ทางราชการจะจัดซื้อจากผู้ประกอบการ SMEs ดังกล่าว โดยจัดเรียงลำดับผู้ยื่นข้อเสนอซึ่งเป็นผู้ประกอบการ SMEs ซึ่งเสนอราคาสูงกว่าราคาต่ำสุดของผู้ยื่นข้อเสนอรายอื่นที่ไม่เกินร้อยละ 10 (สิบ) ที่จะเรียกมาทำสัญญาไม่เกิน 3 (สาม) ราย สำหรับผู้ยื่นข้อเสนอที่เป็นกิจการร่วมค้าที่จะได้สิทธิผู้เข้าร่วมค้าทุกรายจะต้องเป็นผู้ประกอบการ SMEs ทั้งนี้ผู้ประกอบการ SMEs ที่จะได้แต้มต่อด้านราคาจะต้องมีวงเงินสัญญาสะสมตามปีปฏิทินรวมกับราคาที่เสนอในครั้งนี้อย่างน้อยแล้วมีมูลค่ารวมกันไม่เกินมูลค่าของรายได้ตามขนาดที่ขึ้นทะเบียนไว้กับสำนักงานส่งเสริมวิสาหกิจขนาดกลางและขนาดย่อม (สสว.)

9.4.2 กรณีผู้ยื่นข้อเสนอได้เสนอพัสดุที่ได้รับการรับรองและออกเครื่องหมายสินค้าที่ผลิตภายในประเทศไทย (Made in Thailand) จากสภาอุตสาหกรรมแห่งประเทศไทย เสนอราคาสูงกว่าราคาต่ำสุดของผู้ยื่นข้อเสนอรายอื่นไม่เกินร้อยละ 5 (ห้า) ให้จัดซื้อจากผู้ยื่นข้อเสนอที่เสนอพัสดุที่ได้รับการรับรองและออกเครื่องหมายสินค้าที่ผลิตภายในประเทศไทย (Made in Thailand) จากสภาอุตสาหกรรมแห่งประเทศไทย สำหรับกรณีที่มีการเสนอราคาหลายรายการ และกำหนดเงื่อนไขการพิจารณาราคารวม หากผู้ยื่นข้อเสนอได้เสนอพัสดุที่เป็นพัสดุที่ผลิตภายในประเทศไทย ที่ได้รับการรับรองและออกเครื่องหมายสินค้าที่ผลิตภายในประเทศไทย (Made in Thailand) จากสภาอุตสาหกรรมแห่งประเทศไทย มีสัดส่วนมูลค่าตั้งแต่ร้อยละ 60 (หกสิบ) ขึ้นไป ให้ได้แต้มต่อในการเสนอราคานั้น

9.4.3 หากในการเสนอราคาครั้งนั้น ผู้ยื่นข้อเสนอรายใดมีคุณสมบัติทั้งข้อ 9.4.1 และ 9.4.2 ให้ผู้เสนอราคารายนั้นได้แต้มต่อในการเสนอราคาสูงกว่าผู้ประกอบการอื่นไม่เกินร้อยละ 15 (สิบห้า) และหากกรณีผู้ยื่นข้อเสนอเป็นผู้ประกอบการที่มีคุณสมบัติตามข้อ 9.4.1 และ 9.4.2 แต่ไม่ยื่นสำเนาเอกสารตามข้อ 6.2.4 และ 6.2.5 ผู้ยื่นข้อเสนอรายนั้นก็จะไม่ได้รับสิทธิการได้แต้มต่อในการเสนอราคาดังกล่าว แต่จะไม่ถือว่าผู้ยื่นข้อเสนอรายนั้นเป็นผู้ไม่ผ่านคุณสมบัติแต่อย่างใด

9.4.4 กรณีผู้ยื่นข้อเสนอซึ่งมิใช่ผู้ประกอบการ SMEs แต่เป็นบุคคลธรรมดาที่ถือสัญชาติไทย หรือนิติบุคคลที่จัดตั้งขึ้นตามกฎหมายไทยเสนอราคาสูงกว่าราคาต่ำสุดของผู้ยื่นข้อเสนอซึ่งเป็นผู้ถือสัญชาติไทยหรือนิติบุคคลที่จัดตั้งขึ้นตามกฎหมายของต่างประเทศไม่เกินร้อยละ 3 (สาม) ทางราชการจะจัดซื้อจากผู้ยื่นข้อเสนอซึ่งเป็นผู้ถือสัญชาติไทยหรือนิติบุคคลที่จัดตั้งขึ้นตามกฎหมายไทยดังกล่าว สำหรับผู้ยื่นข้อเสนอที่เป็นกิจการร่วมค้าที่จะได้รับสิทธิ ผู้เข้าร่วมค้าทุกรายจะต้องเป็นผู้ถือสัญชาติไทยหรือนิติบุคคลที่จัดตั้งขึ้นตามกฎหมายไทย

9.4.5 เมื่อทางราชการได้พิจารณาผู้ยื่นข้อเสนอตามข้อ 9.4.1 9.4.2 9.4.3 และ 9.4.4 แล้ว จะพิจารณาคัดเลือกผู้ยื่นข้อเสนอที่เสนอราคาครบถ้วนและเสนอราคารวมต่ำสุด

9.4.6 ทางราชการจะเรียกผู้ยื่นข้อเสนอ ตามข้อ 9.4.5 มาต่อรองราคากรณีราคาที่เสนอสูงกว่า วงเงินที่จัดซื้อ หากต่อรองแล้วราคาอยู่ในวงเงินที่จัดซื้อ ทางราชการจะคัดเลือกผู้ยื่นข้อเสนอดังกล่าวเป็นผู้ชนะ

44.0. 

9.4.7 กรณีผู้ยื่นข้อเสนอรายต่ำสุดไม่ยอมลดราคา หรือยอมลดราคาจนถึงที่สุดแล้วแต่ราคาลดลงยังสูงกว่าวงเงินที่จะจัดซื้อ คณะกรรมการฯ จะเรียกผู้ยื่นข้อเสนอทุกรายที่ผ่านการพิจารณาตามข้อ 9.1 9.2 และ 9.3 มาเสนอราคาใหม่ พร้อมกันและจะคัดเลือกตามลำดับขั้นตอนดังนี้

9.4.7.1 ทางราชการจะคัดเลือกผู้ยื่นข้อเสนอที่เสนอการรวมต่ำสุด ที่เสนอราคาอยู่ในวงเงินที่จะจัดซื้อจัดจ้าง หากรายใดไม่มายื่นของให้ถือว่ารายนั้นยื่นราคาตามที่เสนอไว้เดิม

9.4.7.2 กรณีผู้ยื่นข้อเสนอรายต่ำสุด เสนอราคาสูงกว่าวงเงินที่จะจัดซื้อ แต่ส่วนที่สูงกว่าวงเงินที่จะจัดซื้อนั้นไม่เกินร้อยละสิบของวงเงินที่จะจัดซื้อ หากพิจารณาแล้วเป็นราคาที่เหมาะสมและทางราชการมีงบประมาณสนับสนุนเพิ่มเติม จะพิจารณาผู้ยื่นข้อเสนอราคาเป็นผู้ชนะการเสนอราคา

9.5 เพื่อประโยชน์ในการพิจารณาตัดสินคัดเลือก ทางราชการมีสิทธิให้ผู้ยื่นข้อเสนอชี้แจงข้อเท็จจริงสภาพฐานะ หรือข้อเท็จจริงอื่นใดที่เกี่ยวกับผู้ยื่นข้อเสนอได้ โดยทางราชการสงวนสิทธิที่จะไม่รับราคาหรือไม่ทำสัญญา หากหลักฐานดังกล่าวไม่มีความเหมาะสมหรือไม่ถูกต้อง

9.6 ทางราชการ ทรงไว้ซึ่งสิทธิที่จะไม่รับราคาต่ำสุด หรือราคาหนึ่งราคาใด หรือราคาที่สูงกว่าก็ได้ หรืออาจพิจารณาเลือกซื้อในจำนวน หรือขนาด หรือเฉพาะรายการหนึ่งรายการใด หรืออาจจะยกเลิกการยื่นข้อเสนอครั้งนี้ โดยไม่พิจารณาจัดซื้อเลยก็ได้ สุดแต่จะพิจารณา ทั้งนี้ เพื่อประโยชน์ของทางราชการเป็นสำคัญ และให้ถือว่าการตัดสินของทางราชการเป็นเด็ดขาด ผู้ยื่นข้อเสนอจะเรียกร้องค่าใช้จ่าย หรือค่าเสียหายใด ๆ มิได้ รวมทั้งทางราชการจะพิจารณายกเลิกการยื่นข้อเสนอและพิจารณาการลงโทษผู้ยื่นข้อเสนอเป็นผู้ทำงานไม่ว่าจะเป็นผู้ยื่นข้อเสนอที่ได้รับการคัดเลือกหรือไม่ก็ตาม หากมีเหตุที่เชื่อถือได้ว่าการยื่นข้อเสนอกระทำการโดยไม่สุจริต เช่น การเสนอเอกสารอันเป็นเท็จ หรือใช้ชื่อบุคคลธรรมดา หรือนิติบุคคลอื่นมายื่นข้อเสนอแทน เป็นต้น

ในกรณีที่ผู้ยื่นข้อเสนอรายที่เสนอราคาต่ำสุด เสนอราคาต่ำจนคาดหมายได้ว่าไม่อาจดำเนินงานตามเอกสารประกวดราคาอิเล็กทรอนิกส์ได้ คณะกรรมการฯ หรือทางราชการจะให้ผู้ยื่นข้อเสนออื่นชี้แจงและแสดงหลักฐานที่ทำให้เชื่อได้ว่าผู้ยื่นข้อเสนอสามารถดำเนินการตามเอกสารประกวดราคาอิเล็กทรอนิกส์ให้เสร็จสมบูรณ์ หากคำชี้แจงไม่เป็นที่รับฟังได้ ทางราชการมีสิทธิที่จะไม่รับข้อเสนอหรือไม่รับราคาของผู้ยื่นข้อเสนอรายนั้น ทั้งนี้ ผู้ยื่นเสนอดังกล่าวไม่มีสิทธิเรียกร้องค่าใช้จ่ายหรือค่าเสียหายใด ๆ จากทางราชการ

9.7 ทางราชการ สงวนสิทธิไม่พิจารณาราคาของผู้ยื่นข้อเสนอโดยไม่มีการผ่อนผันในกรณีดังต่อไปนี้

9.7.1 ไม่ปรากฏชื่อผู้ยื่นข้อเสนอรายนั้นในบัญชีรายชื่อผู้รับเอกสารประกวดราคาอิเล็กทรอนิกส์ทางระบบจัดซื้อจัดจ้างด้วยอิเล็กทรอนิกส์ หรือบัญชีรายชื่อผู้ซื้อเอกสารประกวดราคาอิเล็กทรอนิกส์ ทางระบบจัดซื้อจัดจ้างด้วยอิเล็กทรอนิกส์ของกรม

9.7.2 ไม่กรอกชื่อผู้ยื่นข้อเสนอในการเสนอราคาทางระบบจัดซื้อจัดจ้างด้วยอิเล็กทรอนิกส์

9.7.3 เสนอรายละเอียดแตกต่างไปจากเงื่อนไขที่กำหนดในเอกสารประกวดราคาอิเล็กทรอนิกส์ที่เป็นสาระสำคัญ หรือมีผลทำให้เกิดความได้เปรียบเสียเปรียบแก่ผู้ยื่นข้อเสนอรายอื่น

9.8 ก่อนลงนามในสัญญา ทางราชการอาจประกาศยกเลิกการประกวดราคาอิเล็กทรอนิกส์ครั้งนี้ หากปรากฏว่า มีการกระทำที่เข้าลักษณะผู้ยื่นข้อเสนอที่ชนะการประกวดราคา หรือที่ได้รับการคัดเลือกมีผลประโยชน์ร่วมกัน หรือมีส่วนได้เสียกับผู้ยื่นข้อเสนอรายอื่น หรือขัดขวางการแข่งขันอย่างเป็นธรรม หรือสมยอมกันกับผู้ยื่นข้อเสนอรายอื่น หรือเจ้าหน้าที่ในการเสนอราคา หรือสื่อว่ากระทำการทุจริตอื่นใดในการเสนอราคา

9.9 คู่สัญญาต้องจัดทำแผนการทำงานมาให้กับ กรมอู่ทหารเรือ ภายใน 7 (เจ็ด) วันทำการ นับถัดจากวันลงนามในสัญญาหรือข้อตกลงเป็นหนังสือกับทางราชการ เว้นแต่เป็น กรณีการเข้าซึ่งสัญญาอายุไม่เกิน 90 (เก้าสิบ) วัน หรือกรณีการซื้อซึ่งสัญญากำหนดส่งงานงวดเดียว หรือกรณีการซื้อ การเช่า การจ้าง และการจ้างสร้าง

ซึ่งเป็นสัญญาหรือข้อตกลงเป็นหนังสือที่มีวงเงินไม่เกิน 500,000 (ห้าแสน) บาท โดยจัดทำแผนการทำงานตามตัวอย่างแบบการจัดทำแผนการงานตามสิ่งที่ส่งมาด้วย 2 และตามตัวอย่างวิธีการจัดทำแผนการงานตามสิ่งที่ส่งมาด้วย 3 แนบท้ายหนังสือคณะกรรมการวินิจฉัยปัญหาการจัดซื้อจัดจ้างและการบริหารพัสดุภาครัฐ กรมบัญชีกลาง ด่วนที่สุด ที่ กค (กวจ) 0405.2/ว 124 ลงวันที่ 1 มีนาคม 2566 เรื่อง แนวทางปฏิบัติในการเร่งรัดการปฏิบัติงานตามสัญญาและการกำหนดคุณสมบัติของผู้มีสิทธิยื่นข้อเสนอ ทั้งนี้ แผนการงานดังกล่าวให้ถือเป็นเอกสารส่วนหนึ่งของสัญญาหรือข้อตกลงเป็นหนังสือกับทางราชการ

10. กำหนดส่งมอบพัสดุ

10.1 กำหนดส่งมอบลิ้มไม้สำหรับหมอนรองรับเรือ จำนวน 33 รายการ ภายใน 120 (หนึ่งร้อยยี่สิบ) วัน นับถัดจากวันลงนามในสัญญาซื้อขายกับทางราชการ ณ สถานที่ราชการ ดังนี้

10.1.1 รายการที่ 1-33 โดยมีจำนวนตามผนวก ณ แผนกคลัง กองพัสดุช่าง อู่ราชनावิมหิตตลอดดุเลยเดช กรมอู่ทหารเรือ ตำบลสัตหีบ อำเภอสัตหีบ จังหวัดชลบุรี

10.1.2 รายการที่ 32-33 โดยมีจำนวนตามผนวก ณ แผนกพัสดุช่าง กองแผนการช่าง กรมโรงงานฐานทัพเรือสัตหีบ ตำบลสัตหีบ อำเภอสัตหีบ จังหวัดชลบุรี

10.2 การส่งมอบสิ่งของตามข้อ 10.1 ไม่ว่าจะเป็นการส่งมอบเพียงครั้งเดียว หรือส่งมอบหลายครั้ง ผู้ขายจะต้องแจ้งกำหนดเวลาการส่งมอบแต่ละครั้ง โดยทำเป็นหนังสือแล้วนำไปยื่นต่อทางราชการ ณ ศูนย์พัสดุช่าง กรมอู่ทหารเรือ (ผ่าน หมอตรวจรับและจัดส่ง แผนกพัสดุ ศูนย์พัสดุช่าง กรมอู่ทหารเรือ) ตำบลสัตหีบ อำเภอสัตหีบ จังหวัดชลบุรี ในวันและเวลาทำการของทางราชการ ก่อนวันส่งมอบไม่น้อยกว่า 3 (สาม) วันทำการ

11. ข้อกำหนดในการส่งมอบ

11.1 ผู้ขายต้องส่งมอบลิ้มไม้สำหรับหมอนรองรับเรือ จำนวน 33 รายการ ซึ่งมีรายละเอียด เงื่อนไขข้อกำหนดและคุณลักษณะเฉพาะตามที่ทางราชการกำหนด ทั้งนี้ ในกรณีการส่งมอบสิ่งของดังกล่าวที่ประกอบกันเป็นชุด ถ้าขาดส่วนประกอบส่วนหนึ่งส่วนใดไปแล้ว จะไม่สามารถใช้งานได้โดยสมบูรณ์ แม้คู่สัญญาจะส่งมอบสิ่งของภายในกำหนดตามสัญญา แต่ยังคงขาดส่วนประกอบบางส่วน ต่อมา ได้ส่งมอบส่วนประกอบที่ยังขาดนั้นเกินกำหนด ให้ถือว่าไม่ได้ส่งมอบสิ่งของนั้นเลยให้ปรับเต็มราคาของทั้งชุด

11.2 ในกรณีเป็นพัสดุที่ผู้ขายนำเข้าจากต่างประเทศ ผู้ขายต้องนำเอกสารใบนำเข้าสินค้า (Import Entry) และใบกำกับสินค้า (Invoice) ที่มีรายละเอียด/ข้อมูลครบถ้วน แสดงราคาปรากฏ และได้รับการรับรองสำเนาถูกต้องจากหน่วยงานของทางราชการที่รับผิดชอบ มาแสดงต่อคณะกรรมการตรวจรับพัสดุและมอบสำเนาเอกสารดังกล่าวให้กับทางราชการไว้เป็นหลักฐานในวันตรวจรับพัสดุนั้น ๆ

11.3 ในกรณีที่ราคาขายตามสัญญาซื้อขายที่ทำไว้กับทางราชการ มีมูลค่าสูงกว่าราคาสินค้า ตามใบกำกับสินค้า (Invoice) ในข้อ 11.2 เกินกว่าร้อยละ 72.27 (เจ็ดสิบสองจุดสองเจ็ด) ผู้ขายต้องทำหนังสือชี้แจงเหตุผลในการเสนอราคาขายตามสัญญาซื้อขายที่ทำไว้กับทางราชการมาเสนอต่อคณะกรรมการตรวจรับพัสดุ

11.4 ผู้ขายต้องมีเอกสารฉบับจริงรับรองว่า พักที่ส่งมอบเป็นของใหม่ ไม่เคยใช้งานมาก่อน อยู่ในสภาพใช้งานได้ทันทีทุกรายการของการจัดซื้อครั้งนี้จากบริษัทผู้ผลิตหรือบริษัทสาขาของบริษัทผู้ผลิต (Regional Office) หรือตัวแทนจำหน่าย ให้กับคณะกรรมการตรวจรับพัสดุในวันตรวจรับพัสดุ

11.5 ผู้ขายต้องส่งมอบใบกำกับไม้แปรรูปของไม้แปรรูปที่ทางราชการจัดซื้อ ตามแบบที่อธิบดีกรมป่าไม้กำหนดไว้

11.6 ผู้ขายต้องส่งมอบหนังสือรับรองแสดงชนิดไม้และคุณสมบัติของไม้จากสำนักวิจัยและพัฒนาการป่าไม้ กรมป่าไม้ พร้อมทั้งส่งมอบตัวอย่างไม้ที่ส่งให้สำนักวิจัยและพัฒนาการป่าไม้ กรมป่าไม้ พิสูจน์ชนิดไม้และรับรองคุณสมบัติไม้ (ในกรณีที่ สำนักวิจัยและพัฒนาการป่าไม้ กรมป่าไม้ ส่งมอบชิ้นไม้ตัวอย่างคืน)

น.อ. 

12. การตรวจรับพัสดุ

12.1 พัสดุที่ทำการส่งมอบ จะต้องได้รับการสุ่มตรวจสอบชนิดของไม้ จากสำนักวิจัยและพัฒนาการป่าไม้ กรมป่าไม้ โดยคณะกรรมการตรวจรับพัสดุ จะทำการชักตัวอย่างลิ้มไม้หมอนที่ส่งมอบ ว่าเป็นไม้ชนิดตะเคียนทอง ถูกต้องตามคุณลักษณะเฉพาะที่กำหนดไว้ โดยมีรายละเอียดการชักตัวอย่างตามรายละเอียดคุณลักษณะเฉพาะ ของพัสดุฯ ที่แนบ เพื่อส่งตรวจพิสูจน์และขอหนังสือรับรองชนิดไม้และคุณสมบัติหรือคุณภาพของไม้กับสำนักวิจัย และพัฒนาการป่าไม้ กรมป่าไม้ โดยการดำเนินการจะต้องกระทำต่อหน้าทั้ง ๒ ฝ่าย เมื่อทำการเก็บตัวอย่างไม้แล้ว จะต้องทำหลักฐานบนชิ้นไม้ตัวอย่าง และบรรจุลงในบรรจุภัณฑ์ที่ปิดผนึกและลงนามกำกับร่วมกัน พร้อมทั้ง บันทึกภาพถ่ายและ/หรือวิดีโอเป็นหลักฐาน จากนั้นกรรมการตรวจรับพัสดุจะทำการเก็บตัวอย่างไม้ และส่งมอบ ไม้ให้กับสำนักวิจัยและพัฒนาการป่าไม้ กรมป่าไม้ พร้อมกับผู้ชาย ตามวันและเวลาที่กรรมการตรวจรับพัสดุจะ นัดหมาย ทั้งนี้ขั้นตอนการติดต่อประสานงานและการกรอกแบบฟอร์มขอรับการตรวจพิสูจน์ชนิดไม้กับสำนักวิจัย และพัฒนาการป่าไม้ กรมป่าไม้ คณะกรรมการตรวจรับพัสดุจะเป็นผู้รับผิดชอบ ส่วนค่าใช้จ่ายทั้งปวงที่เกิดขึ้น ผู้ชายเป็นผู้รับผิดชอบ และผู้ชายจะต้องนำลิ้มไม้หมอนชิ้นใหม่ที่มีคุณลักษณะเฉพาะ ตรงกันกับไม้ที่เสียหายไป จากการตรวจพิสูจน์ ตามรายการและจำนวนที่ได้ทำการสุ่มตรวจไป มามอบให้กับทางราชการเพื่อทดแทนไม้ที่ เสียหายนั้น และผู้ชายมีสิทธิที่จะนำไม้ในส่วนที่เสียหายจากการตรวจพิสูจน์นั้นกลับคืนไป

12.2 กรณีที่มีการทดสอบหรือทดลองพัสดุที่ส่งมอบ โดยใช้เครื่องมือและวิธีการของทางราชการ ผู้ชาย ต้องยอมรับผลการทดสอบหรือทดลอง โดยผู้ชายเป็นผู้รับผิดชอบค่าใช้จ่ายทั้งปวงในการทดสอบหรือทดลองนั้น

12.3 ถ้าปรากฏว่าพัสดุที่ผู้ชายส่งมอบไม่ตรงตามข้อกำหนดของเงื่อนไขตามข้อตกลงเป็นหนังสือทางราชการ ทรงไว้ซึ่งสิทธิที่จะไม่รับของนั้น ในกรณีเช่นนี้ผู้ชายจะต้องรับนำพัสดุที่ถูกต้องมาเปลี่ยนให้ใหม่โดยเร็ว นับตั้งแต่วันที่ทางราชการแจ้งให้ทราบ โดยไม่คิดค่าใช้จ่ายเพิ่มเติมใด ๆ ทั้งสิ้น

13. การรับประกัน

13.1 ผู้ชายต้องให้รับประกันความชำรุดบกพร่องและ/หรือเสียหายของพัสดุ ภายในระยะเวลาไม่น้อยกว่า 365 (สามร้อยหกสิบห้า) วันนับถัดจากวันที่ทางราชการได้รับมอบพัสดุไว้ในราชการเรียบร้อยแล้ว โดยถูกต้อง ครบถ้วนตามสัญญา โดยภายในกำหนดเวลาดังกล่าวหากพัสดุตามสัญญานี้เกิดชำรุดบกพร่องและ/หรือเสียหาย อันเนื่องมาจากการจัดเก็บ การนำไปใช้งาน และ/หรือ ระหว่างการใช้งานตามปกติ ผู้ชายจะต้องจัดการซ่อมแซม หรือแก้ไขให้อยู่ในสภาพที่ใช้งานได้ดั้งเดิม ภายใน 7 (เจ็ด) วัน นับถัดจากวันที่ได้รับแจ้งจากทางราชการ โดยไม่ คิดค่าใช้จ่ายใด ๆ ทั้งสิ้น หากผู้ชายไม่จัดการซ่อมแซมหรือแก้ไขภายในกำหนดเวลาดังกล่าว ทางราชการมีสิทธิที่จะ ทำการนั้นเอง หรือจ้างผู้อื่นให้ทำการนั้นแทนผู้ชาย โดยผู้ชายต้องเป็นผู้ออกค่าใช้จ่ายเองทั้งสิ้น

ในกรณีเร่งด่วนจำเป็นต้องรีบใช้งานพัสดุดังกล่าว และไม่อาจรอคอยให้ผู้ชายจัดส่งพัสดุในระยะเวลาที่ กำหนดไว้ตามวรรคหนึ่งได้ ผู้ชายมีสิทธิจัดหาพัสดุใหม่ทดแทนของเก่าที่ชำรุด และ/หรือเสียหายนั้นเอง หรือให้ ผู้อื่นจัดหาให้ โดยผู้ชายต้องรับผิดชอบชำระค่าใช้จ่ายทั้งหมด

การที่ทางราชการทำการนั้นเอง หรือให้ผู้อื่นทำการนั้นแทนผู้ชาย ไม่ทำให้ผู้ชายหลุดพ้นจากความรับผิดชอบ ตามสัญญา หากผู้ชายไม่ชดใช้ค่าใช้จ่ายหรือค่าเสียหายตามที่ทางราชการเรียกร้อง ทางราชการมีสิทธิบังคับ จากหลักประกันการปฏิบัติตามสัญญาได้

13.2 ในกรณีที่ผู้ชายต้องจัดส่งพัสดุใหม่ทดแทนของเก่าที่ชำรุด และ/หรือเสียหายให้แก่ทางราชการให้ส่ง พัสดุภายใน 120 (หนึ่งร้อยยี่สิบ) วัน นับถัดจากวันที่ได้รับแจ้งการชำรุด และ/หรือเสียหายจากทางราชการ โดย ไม่คิดค่าใช้จ่ายเพิ่มเติมใด ๆ ทั้งสิ้น ทั้งนี้ ในกรณีภายในระยะเวลาประกัน เมื่อผู้ชายได้รับแจ้งจากทางราชการ ว่าพัสดุนั้นเกิดการชำรุด และ/หรือเสียหายระหว่างใช้งานตามปกติ และผู้ชายไม่มาดำเนินการ ภายใน 7 (เจ็ด) วัน ทางราชการขอสงวนสิทธิที่จะจ้างบริษัท/ห้าง/ร้าน หรือบุคคลอื่นมาทำการแก้ไข โดยผู้ชายต้องเป็นผู้ออก ค่าใช้จ่ายทั้งสิ้น

๓.๐. 

14. การให้คำแนะนำในการใช้งาน

ผู้ขายต้องส่งเจ้าหน้าที่มาแนะนำการเก็บรักษาลิ้มไม้สำหรับหมอนรองรับเรือ จำนวน 33 รายการ ที่ถูกต้องและเหมาะสม ให้กับเจ้าหน้าที่ของทางราชการ ตามหน่วยซ่อมในข้อ 3 เป็นเวลาอย่างน้อย 1 (หนึ่ง) วัน โดยไม่คิดค่าใช้จ่ายเพิ่มเติมใด ๆ ทั้งสิ้น ตามวันและเวลาที่ทางราชการจะนัดหมาย ทั้งนี้ผู้ขายจะต้องส่งมอบเอกสารที่ลงนามรับรองโดยเจ้าหน้าที่ของทางราชการระดับหัวหน้าแผนกหรือเทียบเท่าขึ้นไป ของหน่วยงานที่ผู้ขายได้ให้คำแนะนำในการเก็บรักษาพัสดุดังกล่าว ว่าได้ดำเนินการให้คำแนะนำในการใช้งานและบำรุงรักษาพัสดุนั้น เรียบร้อยแล้ว

15. วงเงินงบประมาณ/วงเงินที่ได้รับจัดสรร

การจัดซื้อลิ้มไม้สำหรับหมอนรองรับเรือ จำนวน 33 รายการ มีวงเงินงบประมาณ/วงเงินที่ได้รับจัดสรรทั้งสิ้น 3,355,520.00 บาท (สามล้านสามแสนห้าหมื่นห้าพันห้าร้อยยี่สิบบาทถ้วน)

16. การจ่ายเงินล่วงหน้า

- ไม่มี -

17. เงื่อนไขการชำระเงิน

17.1 ผู้ซื้อตกลงชำระเงินและผู้ขายตกลงรับเงินค่าพัสดุตามข้อ 1. จะจ่ายค่าสิ่งของซึ่งได้รวมอากรทางศุลกากร แต่รวมภาษีมูลค่าเพิ่ม และค่าใช้จ่ายอื่น ๆ ทั้งปวงไว้ด้วยแล้ว เมื่อผู้ขายได้ส่งมอบสิ่งของได้ครบถ้วนตามสัญญาซื้อขายหรือข้อตกลงเป็นหนังสือกับทางราชการ และทางราชการได้ตรวจรับมอบสิ่งของไว้เรียบร้อยแล้ว

17.2 การจ่ายเงินตามข้อ 17.1 ผู้ซื้อจะโอนเงินเข้าบัญชีเงินฝากของผู้ขายโดยตรง ทั้งนี้ ผู้ขายตกลงเป็นผู้รับภาระเงิน หรือค่าบริการอื่นใดเกี่ยวกับการโอนที่ธนาคารเรียกเก็บ และยินยอมให้มีการหักเงินดังกล่าวจากจำนวนเงินโอนในงวดนั้น

18. การทำสัญญาซื้อขาย

18.1 ในกรณีที่ผู้ชนะการประกวดราคาอิเล็กทรอนิกส์ สามารถส่งมอบสิ่งของได้ครบถ้วนภายใน 5 (ห้า) วันทำการ นับแต่วันที่ทำข้อตกลงซื้อ กรม จะพิจารณาจัดทำข้อตกลงเป็นหนังสือแทนการทำสัญญาตามแบบสัญญาดังระบุก็ได้

18.2 ผู้ชนะการเสนอราคาครั้งนี้ จะต้องทำสัญญาซื้อขายตามแบบสัญญาเกี่ยวกับการจัดซื้อจัดจ้างตามพระราชบัญญัติการจัดซื้อจัดจ้างและการบริหารพัสดุภาครัฐ พ.ศ.2560 ภายใน 7 (เจ็ด) วัน นับถัดจากวันที่ได้รับแจ้งจากทางราชการ และผู้ขายต้องนำหลักประกันสัญญา ซึ่งเท่ากับร้อยละ 5 (ห้า) ของราคาตามสัญญาทั้งหมด มามอบให้แก่ทางราชการเพื่อเป็นหลักประกันการปฏิบัติตามสัญญา โดยให้ใช้หลักประกันอย่างหนึ่งอย่างใด ดังต่อไปนี้

18.2.1 เงินสด

18.2.2 เช็คหรือตราพท์ที่ธนาคารเซ็นสั่งจ่าย ซึ่งเป็นเช็คหรือตราพท์ลงวันที่ที่ใช้เช็คหรือตราพท์นั้นชำระต่อเจ้าหน้าที่ หรือก่อนวันนั้นไม่เกิน 3 (สาม) วันทำการ

18.2.3 หนังสือค้ำประกันของธนาคารภายในประเทศตามตัวอย่างที่คณะกรรมการนโยบายกำหนด โดยอาจเป็นหนังสือค้ำประกันอิเล็กทรอนิกส์ตามวิธีการที่กรมบัญชีกลางกำหนดก็ได้

18.2.4 หนังสือค้ำประกันของบริษัทเงินทุนหรือบริษัทเงินทุนหลักทรัพย์ที่ได้รับอนุญาตให้ประกอบกิจการเงินทุนเพื่อการพาณิชย์และประกอบธุรกิจค้ำประกันตามประกาศของธนาคารแห่งประเทศไทย ตามรายชื่อบริษัทเงินทุนที่ธนาคารแห่งประเทศไทยแจ้งเวียนให้ทราบ โดยอนุโลมให้ใช้ตามตัวอย่างหนังสือค้ำประกันของธนาคารที่คณะกรรมการนโยบายกำหนด

18.2.5 พันธบัตรรัฐบาลไทย

๒๕๖๑ 

18.3 หลักประกันสัญญาตามข้อ 18.2 ผู้ซื้อจะคืนให้ โดยไม่มีดอกเบี้ยภายใน 15 (สิบห้า) วัน เมื่อผู้ขายพ้นจากข้อผูกพันตามสัญญาซื้อขายแล้ว

19. อัตราค่าปรับ

หากผู้ขายไม่สามารถส่งมอบพัสดุได้ทันตามกำหนดการส่งมอบพัสดุ ผู้ขายต้องชำระค่าปรับให้ผู้ซื้อเป็นรายวัน ในอัตราร้อยละ 0.2 (ศูนย์จุดสอง) ของราคาส่งของที่ยังมิได้รับมอบ โดยเริ่มนับถัดจากวันครบกำหนดตามสัญญาซื้อขาย หรือหนังสือตกลงซื้อที่ได้ทำไว้กับทางราชการ จนถึงวันที่ผู้ขายได้นำพัสดุมาส่งมอบให้แก่ทางราชการจนถูกต้องครบถ้วน

20. ข้อสงวนสิทธิ์ในการยื่นข้อเสนอและอื่น ๆ

20.1 เงินค่าพัสดุสำหรับการซื้อครั้งนี้ ได้มาจากเงินงบประมาณรายจ่ายประจำปีงบประมาณ พ.ศ.2569 ทั้งนี้ การลงนามในสัญญาหรือข้อตกลงซื้อขายกับทางราชการจะกระทำได้ ต่อเมื่อ กรมอุทกหารเรือได้รับอนุมัติเงินค่าพัสดุจากเงินงบประมาณรายจ่ายประจำปีงบประมาณ พ.ศ.2569 แล้ว เท่านั้น

20.2 เมื่อทางราชการได้คัดเลือกผู้ยื่นข้อเสนอรายใดให้เป็นผู้ขาย และได้ตกลงซื้อสิ่งของ ตามการประกวดราคาอิเล็กทรอนิกส์แล้ว ถ้าผู้ขายจะต้องส่งหรือนำสิ่งของดังกล่าวเข้ามาจากต่างประเทศและของนั้นต้องนำเข้ามาโดยทางเรือในเส้นทางที่มีเรือไทยเดินอยู่ และสามารถให้บริการรับขนได้ตามที่รัฐมนตรีว่าการกระทรวงคมนาคม ประกาศกำหนดผู้ยื่นข้อเสนอซึ่งเป็นผู้ขายจะต้องปฏิบัติตามกฎหมายว่าด้วยการส่งเสริมการพาณิชย์ ดังนี้

20.2.1 แจ้งการส่งหรือนำสิ่งของที่ซื้อขayangดังกล่าวเข้ามาจากต่างประเทศต่อกรมเจ้าท่า ภายใน 7 (เจ็ด) วัน นับตั้งแต่วันที่ผู้ขายส่ง หรือซื้อของจากต่างประเทศ เว้นแต่เป็นของที่รัฐมนตรีว่าการกระทรวงคมนาคม ประกาศยกเว้นให้บรรทุกโดยเรืออื่นได้

20.2.2 จัดการให้สิ่งของที่ซื้อขayangดังกล่าวบรรทุกโดยเรือไทย หรือเรือที่มีสิทธิเช่นเดียวกับเรือไทย จากต่างประเทศมายังประเทศไทย เว้นแต่จะได้รับอนุญาตจากกรมเจ้าท่า ให้บรรทุกสิ่งของนั้นโดยเรืออื่นที่มีใช้เรือไทย ซึ่งจะต้องได้รับอนุญาตเช่นนั้นก่อนบรรทุกของลงเรืออื่น หรือเป็นของที่รัฐมนตรีว่าการกระทรวงคมนาคม ประกาศยกเว้นให้บรรทุกโดยเรืออื่น

20.2.3 ในกรณีที่ไมปฏิบัติตาม 20.2.1 หรือ 20.2.2 ผู้ขายจะต้องรับผิดชอบตามกฎหมายว่าด้วยการส่งเสริมการพาณิชย์

20.3 ทางราชการ สงวนสิทธิ์ที่จะแก้ไขเพิ่มเติมเงื่อนไข หรือข้อกำหนดในแบบสัญญาหรือข้อตกลงซื้อขาย เป็นหนังสือให้เป็นไปตามความเห็นของสำนักงานอัยการสูงสุด (ถ้ามี)

20.4 ในกรณีที่เอกสารแนบท้ายเอกสารประกวดราคาอิเล็กทรอนิกส์นี้มีความขัดหรือแย้งกันผู้ยื่นข้อเสนอ จะต้องปฏิบัติตามคำวินิจฉัยของทางราชการ คำวินิจฉัยดังกล่าวให้ถือเป็นที่สุด และผู้ยื่นข้อเสนอไม่มีสิทธิเรียกร้องค่าใช้จ่ายใด ๆ เพิ่มเติม

20.5 ทางราชการ อาจประกาศยกเลิกการจัดซื้อในกรณีต่อไปนี้ได้ โดยที่ผู้ยื่นข้อเสนอจะเรียกร้องค่าเสียหายใด ๆ จากทางราชการไม่ได้

20.5.1 ไม่ได้รับการจัดสรรเงินงบประมาณที่จะใช้ในการจัดซื้อหรืองบประมาณที่ได้รับการจัดสรรไม่เพียงพอที่จะทำการจัดซื้อครั้งนี้ต่อไป

20.5.2 มีการกระทำที่เข้าลักษณะผู้ยื่นข้อเสนอที่ชนะจัดซื้อหรือที่ได้รับการคัดเลือกมีผลประโยชน์ร่วมกัน หรือมีส่วนได้เสียกับผู้ยื่นข้อเสนอรายอื่น หรือขัดขวางการแข่งขันอย่างเป็นธรรม หรือสมยอมกันกับผู้ยื่นข้อเสนอรายอื่นหรือเจ้าหน้าที่ในการเสนอราคา หรือส่อว่ากระทำการทุจริตอื่นใดในการเสนอราคา

20.5.3 การทำการจัดซื้อครั้งนี้ต่อไปอาจก่อให้เกิดความเสียหายแก่ทางราชการ หรือกระทบต่อประโยชน์สาธารณะ

น.อ. 

20.5.4 กรณีอื่นในทำนองเดียวกับ 20.5.1 20.5.2 หรือ 20.5.3 ตามที่กำหนดในกฎกระทรวงซึ่งออกตามความในกฎหมายว่าด้วยการจัดซื้อจัดจ้างและการบริหารพัสดุภาครัฐ

20.6 ผู้ยื่นข้อเสนอจะต้องเลือกช่องทางการอุทธรณ์และช่องทางการรับหนังสือแจ้งตอบผลการพิจารณาอุทธรณ์ไว้ตั้งแต่ขั้นตอนการยื่นข้อเสนอ และหากผู้ยื่นข้อเสนอมีความประสงค์ที่จะอุทธรณ์ผลการประกาศผู้ชนะการจัดซื้อจัดจ้าง จะต้องยื่นอุทธรณ์และรับหนังสือแจ้งตอบการพิจารณาอุทธรณ์ผ่านช่องทางที่ได้เลือกไว้เท่านั้น

21. การประเมินผลการปฏิบัติงานของผู้ประกอบการ

ทางราชการสามารถนำผลการปฏิบัติงานแล้วเสร็จตามสัญญาหรือข้อตกลงเป็นหนังสือกับทางราชการของผู้ยื่นข้อเสนอที่ได้รับการคัดเลือกให้เป็นผู้ขายเพื่อนำมาประเมินผลการปฏิบัติงานของผู้ประกอบการ ทั้งนี้หากกรณีผู้ยื่นข้อเสนอที่ได้รับการคัดเลือกไม่ผ่านเกณฑ์ที่กำหนดจะถูกระงับการยื่นข้อเสนอ หรือทำสัญญา หรือข้อตกลงเป็นหนังสือกับทางราชการไว้ชั่วคราว

22. หน่วยงานรับผิดชอบ

กรมอุตุนิยมวิทยา โดยกองออกแบบต่อเรือ กรมแผนการช่าง กรมอุตุนิยมวิทยา 2369/650 หมู่ 2 ตำบลสีตหีบ อำเภอสีตหีบ จังหวัดชลบุรี 20180 โทรศัพท์ 02-4757380 ต่อ78146 ในเวลาราชการ

นาวาเอก



(กำชัย เจริญพงศ์ชัย)

หัวหน้าแผนกออกแบบผังเรือ กองออกแบบต่อเรือ

กรมแผนการช่าง กรมอุตุนิยมวิทยา

เจ้าหน้าที่ร่างขอบเขตของงานฯ และกำหนดราคากลาง

รายละเอียดคุณลักษณะเฉพาะ
ลิ้มไม้สำหรับหมอนรองรับเรือ

1. รายละเอียดทั่วไป

- 1.1 เป็นวัสดุที่ผลิตภายในประเทศ
- 1.2 เป็นของใหม่ ไม่เก่าเก็บ และไม่ผ่านการใช้งานมาก่อน

2. คุณลักษณะเฉพาะ

- 2.1 เป็นไม้ชนิด ตะเคียนทอง
- 2.2 ลักษณะของไม้ จะต้องไม่มีตำหนิ หรือมีแต่ไม่เกินที่กำหนด ดังนี้
 - 2.2.1 กระจ皮ไม้เสี้ยนสี (Bright Sapwood) จะมีได้ในไม้ตัดหน้าเกลี้ยง แต่ทั้งนี้เพียงหน้าใดหน้าหนึ่งเพียงหน้าเดียว และต้องกว้างไม่เกิน 1 ใน 3 ของหน้าไม้
 - 2.2.2 ตา (Knot) จะมีขนาดใหญ่กว่า 1 ใน 3 ของหน้าไม้ไม่ได้ และไม่มีตากลวง (Hollow Knot) และตาผุ (Unsound Knot) และตาหลวม (Loose Knot)
 - 2.2.3 โกง (Spring) จะมีได้ไม่เกิน 1 ต่อ 120 ของความยาวของไม้
 - 2.2.4 ไม่มี การบิดงอ (Warping) ในลักษณะต่าง ๆ ได้แก่ บิด (Twist) โค้ง (Bow) ห่อ (Cup) เบี้ยว (Diamond)
 - 2.2.5 ไม่มี รอยแตก (Split) รอยปริ (Check) รอยร้าว (Shake) รอยไส้ร้าว (Heart Shake) และบ่า (Wane)
 - 2.2.6 ไม่มี เปลือกติดแทรก (Bark Pocket) ยาง และชัน แทรกอยู่ในเนื้อไม้
 - 2.2.7 ไม่มี รอยผุ (Decay) และรอยเปื่อยยุ่ย (Rot)
 - 2.2.8 ไม่มี รุมอด (Borer Hole)
 - 2.2.9 ไม่มี คราบน้ำ (Water Stain) คราบสารเคมี (Chemical Stain) และเชื้อรา

ภาพตัวอย่างลักษณะตำหนิบนไม้

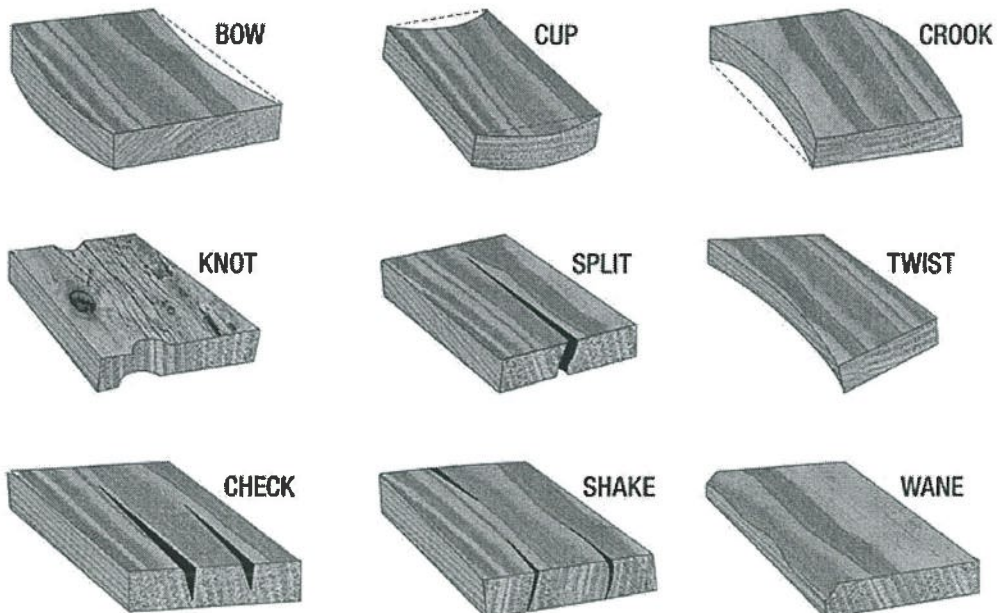

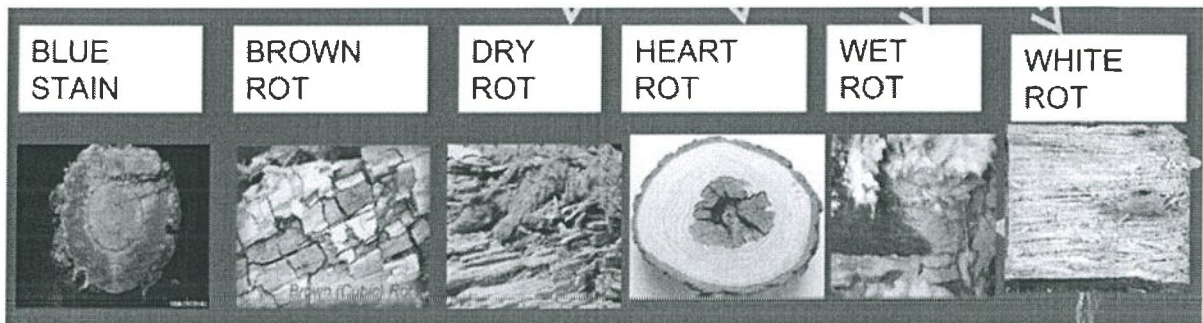
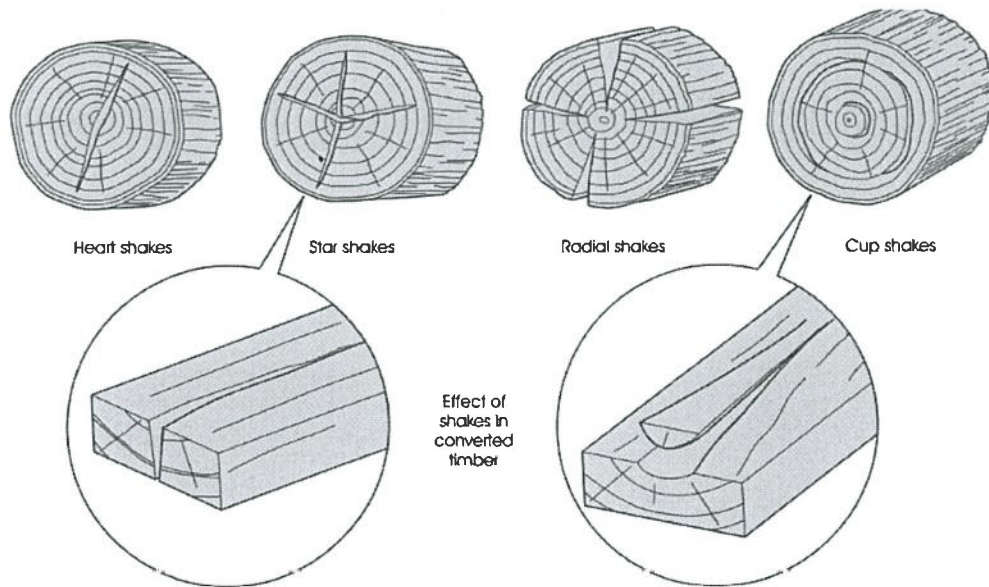

2.3 เป็นไม้ไสแล้วเต็มขนาด มีหน้าเรียบสม่ำเสมอ

2.4 เกณฑ์ความคลาดเคลื่อนเป็นไปตาม มอก. 421-2525 ดังนี้

2.4.1 ความแตกต่างของขนาดลิ้มไม้หมอนแผ่นเดียวกัน ต้องไม่เกินร้อยละ 5 ของขนาดที่กำหนด ทั้งนี้โดยวัดหาความแตกต่างจากส่วนที่กว้างที่สุด และแคบที่สุด

2.4.2 การวัดความกว้าง ให้วัดตรงส่วนที่มีขนาดเล็กที่สุดของแผ่นไม้แปรรูป

2.5 ลิ้มไม้มีรูปร่าง ลักษณะ และการกำหนดขนาด ดังนี้

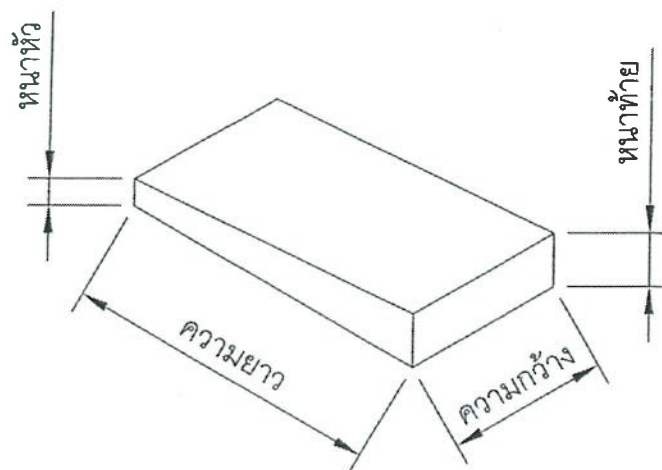

แบบรูปลิ้มไม้

๒๖๖ -

3. การตรวจสอบชนิดไม้ที่ส่งมอบ

3.1 การชักตัวอย่างชิ้นไม้หมอนที่ส่งมอบเพื่อนำไปตรวจพิสูจน์ ใช้เกณฑ์การชักตัวอย่าง ตาม มอก.423-2530 (ใช้เฉพาะเกณฑ์การชักตัวอย่าง แต่ไม่ใช่เกณฑ์การตัดสิน ชนิดของไม้จะต้องถูกต้องทั้งหมด) โดยคิดจากจำนวนไม้ที่ส่งมอบ ให้ออกตัวอย่างแต่ละแห่ง ดังนี้

ชนิดไม้	จำนวนไม้ที่จะทำการสุ่ม	
	กรม.อร.	กรม.รฐ.สส.
ไม้ตะเคียนทอง	13 ท่อน จาก 2,034 ท่อน	8 ท่อน จาก 60 ท่อน

3.2 ขนาดของชิ้นไม้ตัวอย่าง ให้ใช้ด้านหน้าที่สุดของลิ้ม ความกว้างตามขนาดของไม้ที่สุ่มตรวจ โดยจะต้องมีความกว้างไม่น้อยกว่า 30 เซนติเมตร และมีความหนาอย่างน้อย 10 เซนติเมตร หรือตามที่กรมป่าไม้กำหนดในปัจจุบัน หากไม้ที่สุ่มขึ้นมา มีขนาดหน้ากว้างเล็กเกินไป หรือมีขนาดไม่ถึงขั้นต่ำในการส่งตรวจพิสูจน์ ให้เว้นการตรวจลิ้มไม้ชิ้นนั้น และเลือกไม้ที่มีขนาดตามเกณฑ์ทดแทน หากไม้ที่มีขนาดตามเกณฑ์มีจำนวนไม่เพียงพอสำหรับการส่งตรวจ ให้พิจารณาตรวจเฉพาะไม้ที่เข้าเกณฑ์

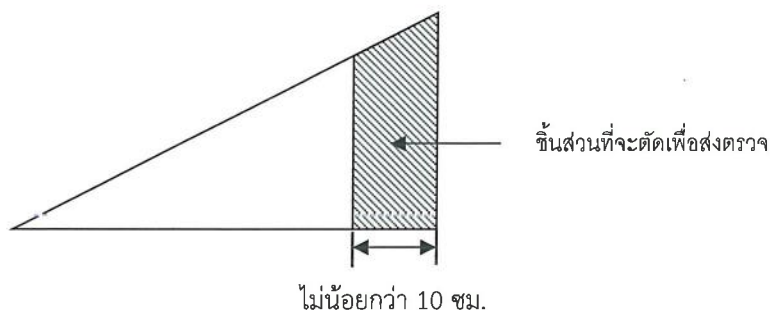

3.3 การลงนามกำกับบนชิ้นไม้ตัวอย่าง จะต้องลงนามกำกับทั้งสองด้านของไม้ ตามตัวอย่าง

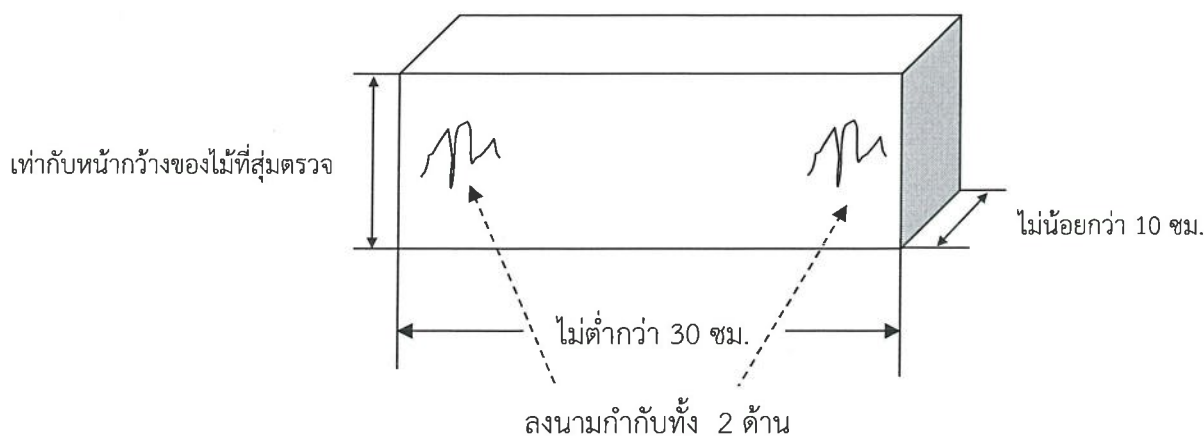

3.4 การขอรับการตรวจพิสูจน์ไม้ ให้ดำเนินการผ่าน ระบบงานบริการตรวจพิสูจน์ไม้ สำหรับผู้ประกอบการของกรมป่าไม้ ตาม URL https://fp.forest.go.th/rfd_app/forest_research/homepage/index.php โดยคณะกรรมการตรวจรับพัสดุ ต้องลงทะเบียนเข้าใช้งานระบบ โดยผู้ที่ลงทะเบียนในระบบ จะต้องเป็นผู้เดียวกันกับที่ลงนามกำกับในเอกสารส่งตรวจพิสูจน์ไม้ และบนตัวอย่างไม้ที่ส่งตรวจ หากคณะกรรมการตรวจรับพัสดุมีข้อสงสัย สามารถติดต่อสอบถามขั้นตอนและรายละเอียดเพิ่มเติมได้ที่กองออกแบบต่อเรือ

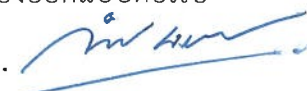
น.จ. 

กรมแผนการช่าง กรมอุตสาหกรรมเรือ เว้นแต่ในกรณีที่ไม่สามารถเข้าใช้งานระบบดังกล่าวได้ ไม่ว่าจะด้วยสาเหตุใดก็ตาม ให้ใช้การยื่นขอรับการตรวจพิสูจน์ไม้ทางเอกสารตามปกติ

3.5 ผลการตรวจพิสูจน์ไม้จากตัวอย่างจะต้องถูกต้องทั้งหมด หากไม่ถูกต้อง ทางราชการทรงไว้ซึ่งสิทธิที่จะไม่รับของนั้นทั้งหมด

3.6 เมื่อสิ้นสุดการตรวจพิสูจน์ไม้ และได้รับการรับรองชนิดไม้จากกรมป่าไม้เรียบร้อยแล้ว ผู้ขายจะต้องนำลิ้มไม้หมอนขึ้นใหม่ที่มีคุณลักษณะเฉพาะ ตรงกันกับไม้ที่เสียหายไปจากการตรวจพิสูจน์ ตามรายการและจำนวนที่ได้ทำการสุ่มตรวจไป มามอบให้กับทางราชการเพื่อทดแทนไม้ที่เสียหายนั้น และผู้ขายมีสิทธิที่จะนำไม้ในส่วนที่เสียหายจากการตรวจพิสูจน์นั้นกลับคืนไป

u-o.



1. ชื่อโครงการ จัดซื้อลิ้มไม้สำหรับหมอนรองรับเรือ จำนวน 33 รายการ

2. รายละเอียดทั่วไป

2.1 เป็นผลิตภัณฑ์ตามรายละเอียดคุณลักษณะเฉพาะที่ทางราชการกำหนด และเป็นผลิตภัณฑ์ที่ผลิตภายในประเทศ

2.2 เป็นของใหม่ ไม่เก่าเก็บ และไม่เคยใช้งานมาก่อน

3.รายละเอียดคุณลักษณะเฉพาะ

ที่	รายการลิ้มไม้สำหรับหมอนรองรับเรือ		จำนวน แต่ละหน่วยซ่อม		จำนวนรวม	หน่วยนับ	รายละเอียดคุณลักษณะเฉพาะของพัสดุ
	หน้าหัว(ซม.)	หน้าท้าย(ซม.)	กว้าง x ยาว(ซม.)	อ.ร.ม.อ.ร.			
1	1.5	5.0	30 x 60	60		ท่อน	รายละเอียดคุณลักษณะเฉพาะ ตามผนวกที่แนบ
2	1.5	6.0	30 x 60	60		ท่อน	
3	1.5	7.0	30 x 60	60		ท่อน	
4	1.5	7.0	45 x 60	60		ท่อน	
5	1.5	8.0	30 x 60	60		ท่อน	
6	2.0	2.0	30 x 60	60		ท่อน	
7	2.0	5.0	30 x 60	60		ท่อน	
8	2.0	6.0	30 x 60	60		ท่อน	
9	2.0	7.0	30 x 60	60		ท่อน	
10	2.0	7.0	45 x 60	60		ท่อน	
11	2.0	8.0	30 x 60	60		ท่อน	
12	2.5	5.0	30 x 60	60		ท่อน	
13	2.5	6.0	30 x 60	60		ท่อน	
14	2.5	7.0	30 x 60	60		ท่อน	
15	2.5	7.0	45 x 60	60		ท่อน	
16	2.5	8.0	30 x 60	60		ท่อน	
17	3.0	3.0	30 x 60	60		ท่อน	

ตารางแสดงวงเงินงบประมาณที่ได้รับจัดสรรและรายละเอียดค่าใช้จ่าย
การจัดซื้อจัดจ้างที่มีชิ้นงานก่อสร้าง

๑.	ชื่อโครงการ	จัดซื้อต้นไม้สำหรับหมอนรองรับเรือ จำนวน ๓๓ รายการ
๒.	หน่วยงานเจ้าของโครงการ	กรมอุทกหารเรือ
๓.	วงเงินงบประมาณที่ได้รับการจัดสรร	๓,๓๕๕,๕๒๐.๐๐	บาท
๔.	วันที่กำหนดราคากลาง (ราคาอ้างอิง) ณ วันที่	13 พ.ย. 2568
	เป็นเงิน	๓,๓๕๕,๕๘๕.๐๘	บาท
	ราคา/หน่วย (ถ้ามี)	ตามบัญชีรายการแนบท้าย	บาท
๕.	แหล่งที่มาของราคากลาง (ราคาอ้างอิง)		
	๕.๑	บริษัท ช.พัฒนา ซิสเต็ม จำกัด
	๕.๒	บริษัท สุธร จำกัด
	๕.๓	บริษัท โรงเลื่อยจักรสินทอง (อยุธยา) จำกัด
	๕.๔	บริษัท เอ็น ที ที เอ็นจิเนียริ่ง แอนด์ คอนซัลแทนท์ จำกัด (สำนักงานใหญ่)
	๕.๕	บริษัท หนึ่งต่อร้อย คอนสตรัคชั่น จำกัด
๖.	รายชื่อผู้รับผิดชอบกำหนดราคากลาง		
	๖.๑	นาวาเอก กำชัย เจริญพงศ์ชัย
	๖.๒	
	๖.๓	
	๖.๔	
	๖.๕	

บัญชีรายการแนบท้าย

รายการคำติชมไม่สำหรับหมอนรองรับเรือ

ที่	รายการติชมไม่สำหรับหมอนรองรับเรือ		จำนวน แต่ละหน่วยซ่อม		จำนวนรวม	หน่วยนับ	ราคา/หน่วย (บาท)	ราคารวม (บาท)
	หน้าหัว(ชม.)	หน้าท้าย(ชม.)	กว้างxยาว(ชม.)	อ.ม.อ.ร.				
๑	๑.๕	๕.๐	๓๐ X ๖๐	๖๐	๖๐	ท่อน	๑,๐๗๑.๘๐	๖๔,๓๐๘.๐๐
๒	๑.๕	๖.๐	๓๐ X ๖๐	๖๐	๖๐	ท่อน	๑,๒๙๓.๗๐	๗๗,๖๒๒.๐๐
๓	๑.๕	๗.๐	๓๐ X ๖๐	๖๐	๖๐	ท่อน	๑,๕๕๓.๗๐	๙๓,๒๒๒.๐๐
๔	๑.๕	๗.๐	๔๕ X ๖๐	๖๐	๖๐	ท่อน	๒,๔๖๑.๕๐	๑๔๗,๖๙๐.๐๐
๕	๑.๕	๘.๐	๓๐ X ๖๐	๖๐	๖๐	ท่อน	๑,๗๘๕.๖๐	๑๐๗,๑๓๖.๐๐
๖	๒.๐	๒.๐	๓๐ X ๖๐	๖๐	๖๐	ท่อน	๕๕๑.๙๐	๓๓,๑๑๔.๐๐
๗	๒.๐	๕.๐	๓๐ X ๖๐	๖๐	๖๐	ท่อน	๑,๐๗๑.๘๐	๖๔,๓๐๘.๐๐
๘	๒.๐	๖.๐	๓๐ X ๖๐	๖๐	๖๐	ท่อน	๑,๒๙๓.๗๐	๗๗,๖๒๒.๐๐
๙	๒.๐	๗.๐	๓๐ X ๖๐	๖๐	๖๐	ท่อน	๑,๕๕๓.๗๐	๙๓,๒๒๒.๐๐
๑๐	๒.๐	๗.๐	๔๕ X ๖๐	๖๐	๖๐	ท่อน	๒,๔๖๑.๕๐	๑๔๗,๖๙๐.๐๐
๑๑	๒.๐	๘.๐	๓๐ X ๖๐	๖๐	๖๐	ท่อน	๑,๗๘๕.๖๐	๑๐๗,๑๓๖.๐๐
๑๒	๒.๕	๕.๐	๓๐ X ๖๐	๖๐	๖๐	ท่อน	๑,๐๗๑.๘๐	๖๔,๓๐๘.๐๐
๑๓	๒.๕	๖.๐	๓๐ X ๖๐	๖๐	๖๐	ท่อน	๑,๒๙๓.๗๐	๗๗,๖๒๒.๐๐
๑๔	๒.๕	๗.๐	๓๐ X ๖๐	๖๐	๖๐	ท่อน	๑,๕๕๓.๗๐	๙๓,๒๒๒.๐๐
๑๕	๒.๕	๗.๐	๔๕ X ๖๐	๖๐	๖๐	ท่อน	๒,๔๖๑.๕๐	๑๔๗,๖๙๐.๐๐
๑๖	๒.๕	๘.๐	๓๐ X ๖๐	๖๐	๖๐	ท่อน	๑,๗๘๕.๖๐	๑๐๗,๑๓๖.๐๐
๑๗	๓.๐	๓.๐	๓๐ X ๖๐	๖๐	๖๐	ท่อน	๗๖๓.๒๐	๔๕,๗๙๒.๐๐
๑๘	๓.๐	๕.๐	๓๐ X ๖๐	๖๐	๖๐	ท่อน	๑,๐๗๑.๘๐	๖๔,๓๐๘.๐๐
๑๙	๓.๐	๖.๐	๓๐ X ๖๐	๖๑	๖๑	ท่อน	๑,๒๙๓.๗๐	๗๘,๙๑๕.๗๐
๒๐	๓.๐	๗.๐	๓๐ X ๖๐	๖๑	๖๑	ท่อน	๑,๕๕๓.๗๐	๙๔,๗๗๕.๗๐
๒๑	๓.๐	๗.๐	๔๕ X ๖๐	๖๑	๖๑	ท่อน	๒,๔๖๑.๕๐	๑๕๐,๑๕๑.๕๐
๒๒	๓.๐	๘.๐	๓๐ X ๖๐	๖๑	๖๑	ท่อน	๑,๗๘๕.๖๐	๑๐๘,๙๒๑.๖๐

ที่	รายการ			จำนวน แต่ละหน่วยซ่อม		จำนวนรวม	หน่วยนับ	ราคา/หน่วย (บาท)	ราคารวม (บาท)
	หน้าหัว(ชม.)	หน้าท้าย(ชม.)	กว้างxยาว(ชม.)	อรม.อร.	กรง.ฐูท.สส.				
๒๓	๓.๕	๕.๐	๓๐ X ๖๐	๖๒		๖๒	ท่อน	๑,๐๗๑.๘๐	๖๖,๔๕๑.๖๐
๒๔	๓.๕	๖.๐	๓๐ X ๖๐	๖๒		๖๒	ท่อน	๑,๒๘๓.๗๐	๘๐,๒๐๙.๔๐
๒๕	๓.๕	๗.๐	๓๐ X ๖๐	๖๒		๖๒	ท่อน	๑,๕๕๓.๗๐	๙๖,๓๒๙.๔๐
๒๖	๓.๕	๗.๐	๔๕ X ๖๐	๖๒		๖๒	ท่อน	๒,๔๖๑.๕๐	๑๕๒,๖๑๓.๐๐
๒๗	๓.๕	๘.๐	๓๐ X ๖๐	๖๒		๖๒	ท่อน	๑,๗๘๕.๖๐	๑๑๐,๗๐๗.๒๐
๒๘	๔.๐	๕.๐	๓๐ X ๖๐	๖๕		๖๕	ท่อน	๑,๐๗๑.๘๐	๖๙,๖๖๗.๐๐
๒๙	๔.๐	๖.๐	๓๐ X ๖๐	๖๕		๖๕	ท่อน	๑,๒๘๓.๗๐	๘๔,๐๙๐.๕๐
๓๐	๔.๐	๗.๐	๓๐ X ๖๐	๖๕		๖๕	ท่อน	๑,๕๕๓.๗๐	๑๐๐,๙๙๐.๕๐
๓๑	๔.๐	๘.๐	๓๐ X ๖๐	๖๕		๖๕	ท่อน	๑,๗๘๕.๖๐	๑๑๖,๐๖๔.๐๐
๓๒	๕.๐	๔.๐	๓๐ X ๖๐	๗๐	๓๐	๑๐๐	ท่อน	๑,๐๕๗.๘๐	๑๐๕,๗๘๐.๐๐
๓๓	๕.๐	๕.๐	๓๐ X ๖๐	๗๐	๓๐	๑๐๐	ท่อน	๑,๐๗๑.๘๐	๑๐๗,๑๘๐.๐๐
						รวมเป็นเงิน			๓,๑๓๕,๙๙๕.๑๐
						ภาษีมูลค่าเพิ่ม ๗%			๒๑๙,๕๕๑.๖๖
						รวมเป็นเงินทั้งสิ้น			๓,๓๕๕,๕๔๖.๗๖